

衛生対策用品 カタログ vol.7

これからの時代の、衛生管理対策に

 SANKEI PLANNING
<https://sankeiplan.co.jp/>



 HUNMU
<https://hunmu.site/>



SANKEI PLANNING



売場の今

に必要なもの。

SANKEIだから
ほしいものが見つかる、



「衛生対策用品カタログvol.7」は電子カタログでもご覧いただけます。お手持ちのスマホで、右のQRコードを読み取ってご覧ください。



電子カタログをパソコンでご覧になりたい方は、SANKEIプランニングのホームページの「取扱い商品」ページからご覧いただけます。

SANKEIプランニング

<https://sankeiplan.co.jp/products/>



HUNMU (フムム) シリーズ

詰め替えない。付け替える自動消毒器ヘッド

オートディスペンサースタンド シリーズ

シリーズ累計販売台数30,000台突破！
オプションも充実の自動消毒器

12

自動消毒器・消毒液スタンド

お店の入り口や、オフィス、売場に設置しやすい
様々なタイプが勢揃い

16

消毒液

置型からつめかえ用まで幅広いラインナップ

19

ジェームズマーティンシリーズ

スタリッシュなパッケージデザインが、男女問わず人気。
家庭にも“一流の安心・安全”をお届けいたします。

22

パーテーション

簡単に個室が作れるテレワークブースもラインナップ！

24

マスク

日々の生活に必要な不可欠な高品質マスクをお手頃価格で

27

フットセンサー搭載ダストボックス

「足をかざす」「近づく」2種の自動センサーと、手動開閉機能を
搭載したキッチン周りにも便利なダストボックス。

28

検査キット

PCR検査キット・
抗原検査キット(新型コロナ&インフルエンザWチェック)

30

オゾバリア

コロナ新時代の今だからこそ最注目アイテム！
オゾンのちからでプライベート空間を快適に保つ

32

アルコールチェッカー

今、最注目のアルコール検知器

33

会社紹介

SANKEIプランニング株式会社

34

Pick up /

HUNMU (フムム) シリーズに
業務用ディスペンサー新登場!!「詰め替えない。付け替える自動消毒器」HUNMU シ
リーズに、業務利用に特化したオートディスペンサーが
新たに誕生しました。

▶ HUNMU J (フムム ジェー)

P.04



Pick up /

ロールペーパーを自動化して、
お得なのにキレイもキープ!1ロールあたり710円もお得なのに、交換の手間もかか
らない「ロールペーパーのオートディスペンサー」。
なんと、ムダ使いも減らせるスグレモノなんです。

▶ HUNMU P (フムム पी)

P.06



Pick up /

お客様のご要望多数！
衛生用品ギフトセットを新たに追加洗練されたパッケージデザインが特徴的な「ジェームズ
マーティン」シリーズの、贈りものに便利なギフトセッ
トを入荷いたしました。

▶ ジェームズマーティンシリーズ

P.22

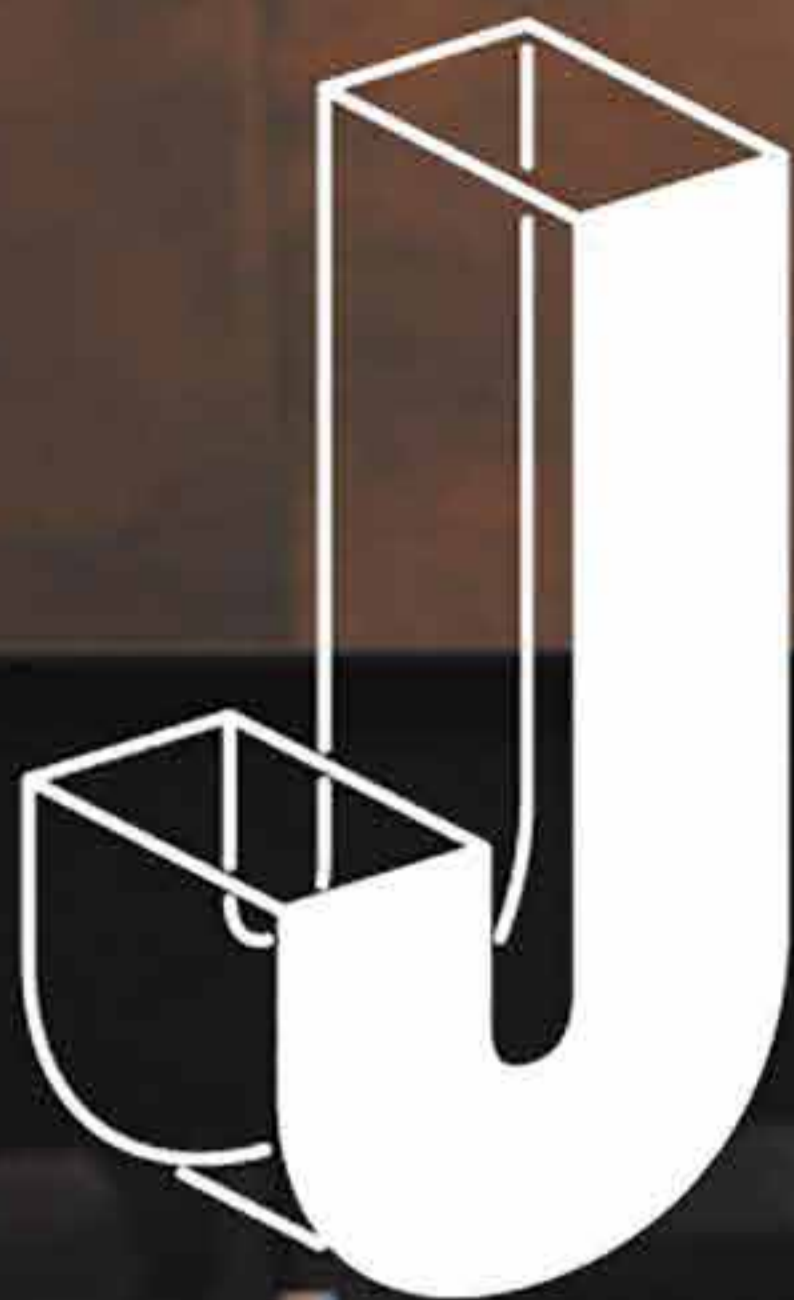

HUNMU J

フンムー ジェー

ビジネスユースに特化した、
大型オートディスペンサー。



Option
別売品



1 USB用ACアダプター

参考上代 **¥980**

ロット:1個 送料別途 | (税込¥1,078)



2 ALMEEアルコール66%
5リットル2本セット

参考上代 **¥7,500** (税込¥8,250)

ロット:2本 送料別途 | (¥15,000 / 税込¥16,500)



3 A5POPスタンド

参考上代 **¥3,800** (税込4,180)

ロット:1個 送料別途



4 自立式温度計
品番: SAN-ADSS-J1

参考上代 **¥18,000** (税込¥19,800)

ロット:1個 送料別途

費用対効果

- 年間来場者数 370,000人(1日1,000人)の場合 -
 【来場者目安】市民病院：約1,000人 スーパー：約2,000人 百貨店：約20,000人



市販の
消毒液ボトル
(500ml)

※噴霧量は1回1mlを
想定しております。



HUNMU J
(5,000ml×2)



大人数での
使用に特化!

90%
削減

740回 ↔ 74回

交換
回数

交換
時間

※交換時間
1分の場合

たった
30秒で
交換可能!

95%
削減

740分 ↔ 37分

必要
経費

※1,028円(500ml)
の場合

年間で
20万円以上
お得に!

¥760,720 ↔ ¥555,000

※7,500円(5,000ml)の場合
※金額はアルコールボトルのみの金額です。

※当社調べ

品名	HUNMU J(フンムー ジェー)
型式	SAN-HUNMU-4
サイズ	本体：W300×D300×H1270mm(キャスター含む) 外箱：W350×D350×H1340mm 消毒液タンク：W250×D235×H435mm以内
重量	約8.5kg(本体)
主な材質	ABS樹脂、ポリプロピレン
電源	【USB給電】5V/2A 【電池式給電】アルカリ乾電池 単1形 4本 (電池寿命は約10,000回、電池使用時の持続期間は約3~4ヶ月) ※電池性能・使用条件により、具体的な使用回数に影響される場合があります。
消費電力	5W(作動中)
使用環境温度	5~40度
噴霧量	3段階(約0.5ml/1.0ml/1.5ml)
保証期間	1年間
セット内容	本体(キャスター付き)×1/取扱説明書×1/鍵×2/USBコード×1/コードクリップ×5

5 HUNMU J (本体) メーカー希望小売価格：オープン価格 ロット：1台 送料別途

Product features 機能仕様



オリジナル
ラッピング
1台から
承ります!!

企業ロゴ&カラーでPR

Mascotキャラクターの訴求に

ショップカラーで統一感UP

6 HUNMU J
(オリジナルラッピング)

参考上代 **¥200,000**

ロット：1台 送料別途 (税込¥220,000)

交換回数を減ら ムダ使いも減ら

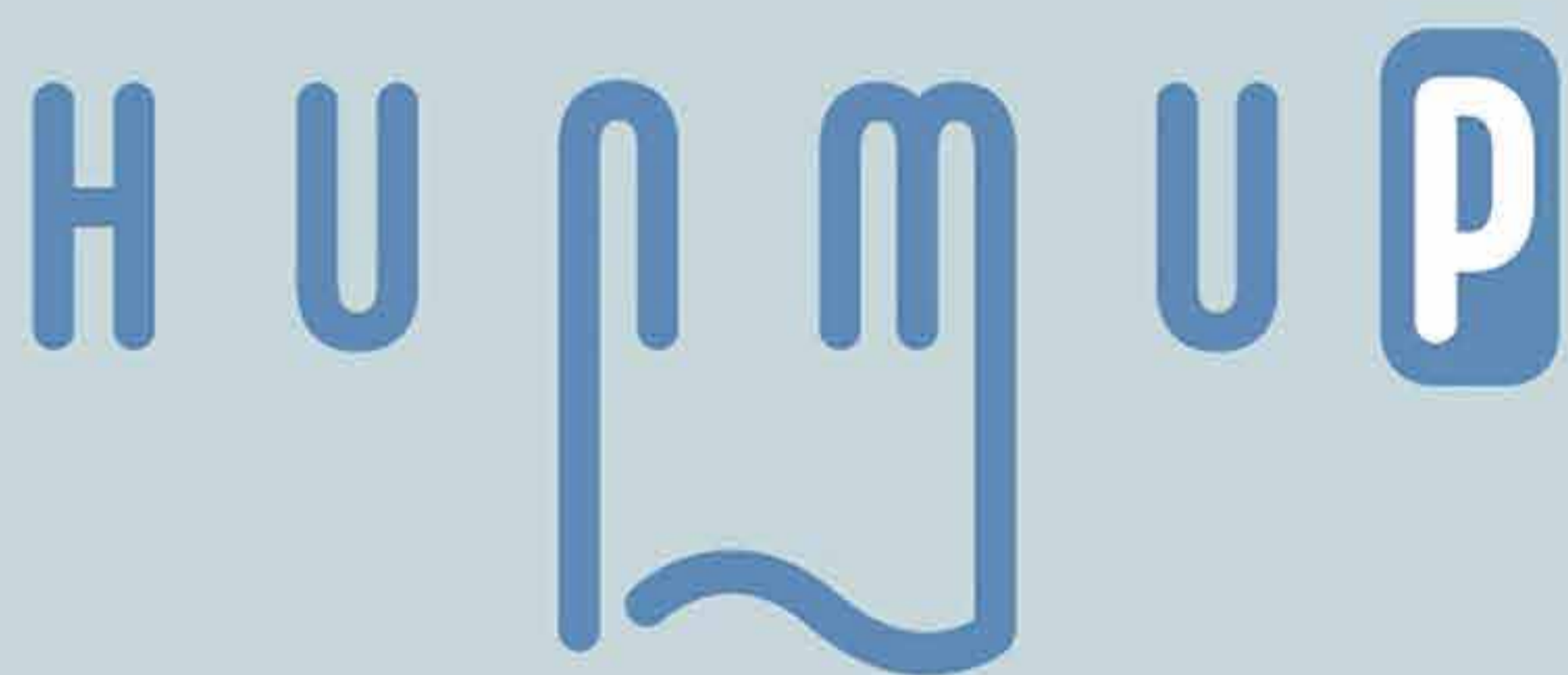

清潔、簡単、ロールペーパーの
オートディスペンサー

使い方は
簡単
2STEP

手をかざす

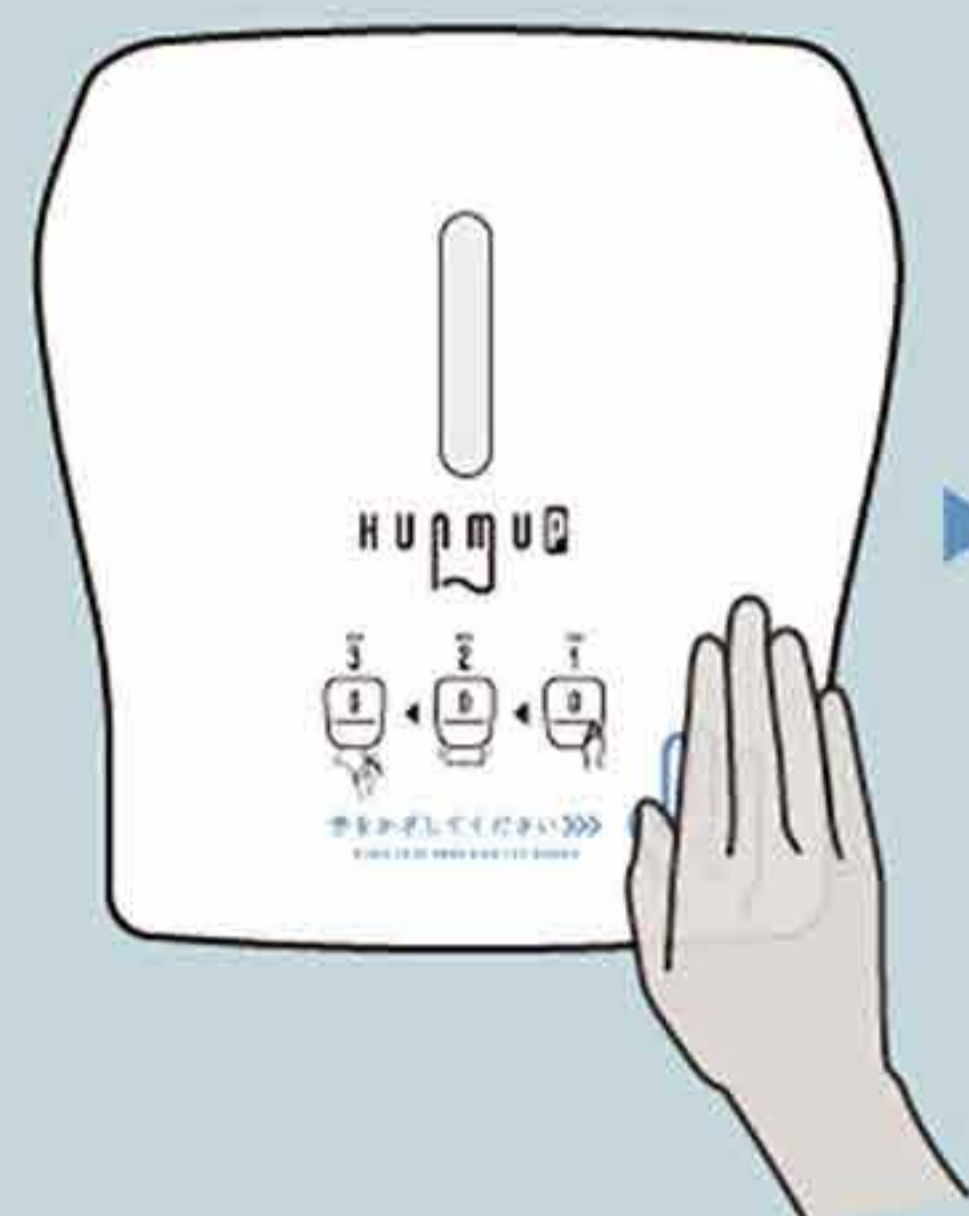

比べてみた!!

※当社調べ
ペーパータオル：一般的な100円ショップで販売のペーパータオルで計算 (150枚入り100円) / HUNMU P：1回の使用量16cmで計算 (1ロール190m980円)
※小数第二位を四捨五入

一般的な100円ショップで販売のペーパータオルとHUNMU Pのどちらがお得か比べてみました!

1回分のコスト

1ロールあたり

約**710円**お得!

ペーパータオル

1回で2枚使った場合

1.4円
1枚0.7円 × 2枚



HUNMU P

16cmで使用の場合

0.8円
1回あたり0.6円
お得!

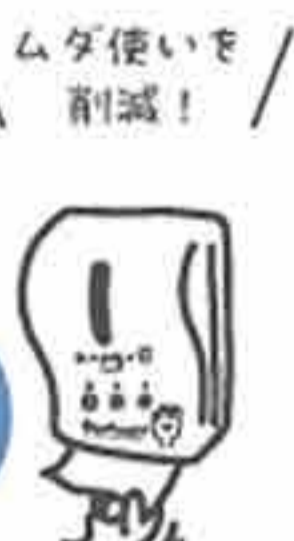

交換頻度 (1日に200人の 使用を想定)

1ロールあたり

約**94%**交換削減!
コスト

ペーパータオル

1回で2枚使った場合

1日に2~3回も交換必要



HUNMU P

16cmで使用の場合

1週間に1回の交換でOK!



本体にも紙にも触らず
清潔&衛生的
濡れた手から垂れるしずくで
ペーパータオルを濡らす
心配もありません。



交換にかかる
時間と人件費を
ぐっ!と削減
1ロール190mのなが〜いロールで
交換回数削減



コードレス&
オプションで
使う場所を選ばない
オプションの専用スタンドなら
賃貸でも壁に穴あけ不要!



16~55cmの間で
1回分の長さを調節可能
ダイヤルで細かく調整可能!
使用シーンにあわせて
使用量をカスタマイズできます。

して、 す。

切り取って使う

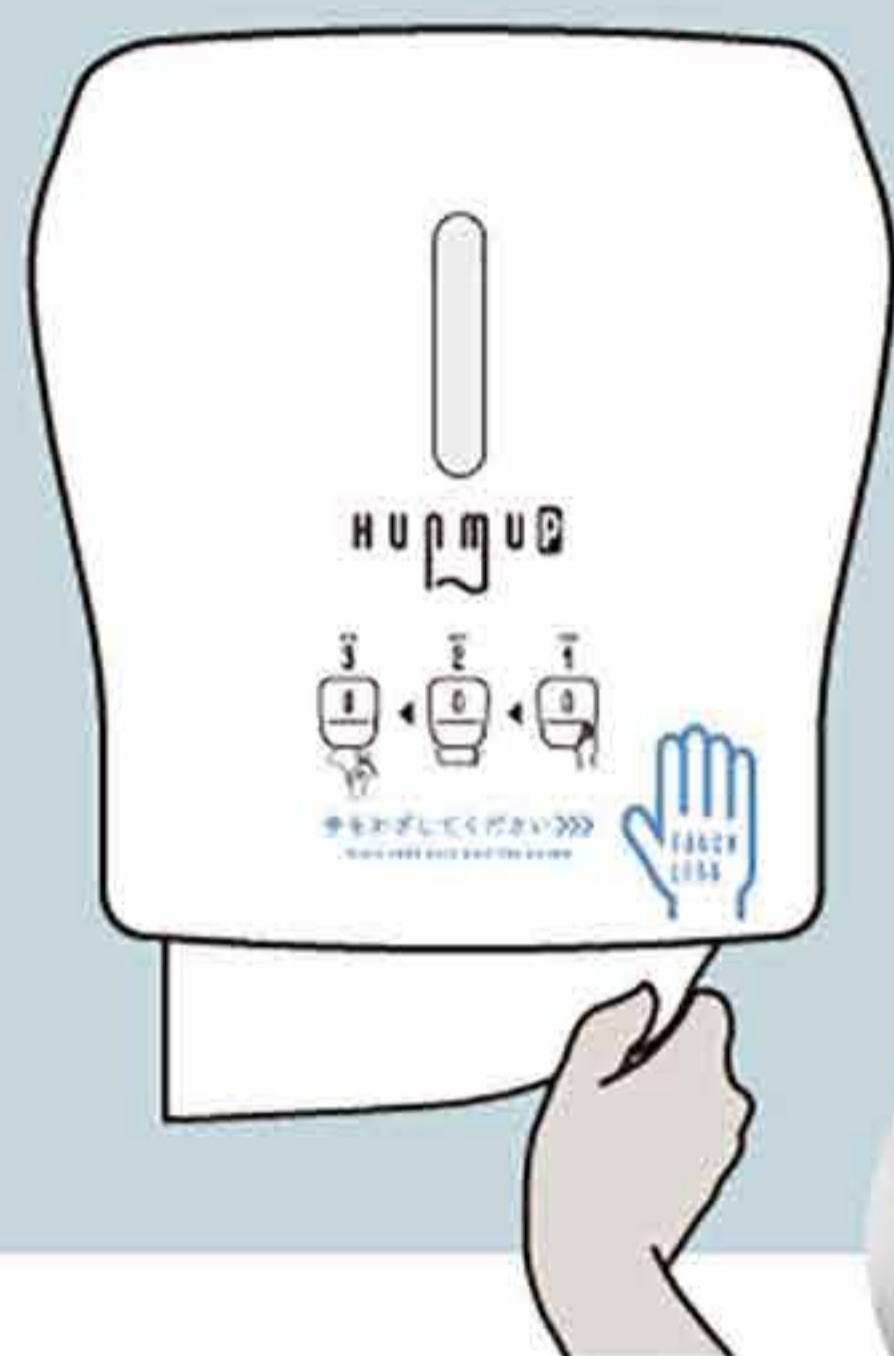

7 HUNMU P (本体)

参考上代 **¥29,800** (税込¥32,780) ロット: 1台 送料別途

8 HUNMU P (フンムービー)
専用スタンドセット

参考上代 **49,800円**
(税込54,780円)

ロット: 1セット 送料別途

使い方は3タイプ /

1. ボタンを押して手動開閉



2. ゴミ箱に足をかざすと
フタが開く「INセンサー」



3. ゴミ箱に近づくだけで
フタが開く「OUTセンサー」

ダストボックスの詳細はP.28へ



※フットセンサー搭載ダストボックスは別売りです。
セット内容には含まれません。

オプション
OPTION

1 USB用
ACアダプター



参考上代

980円
(税込1,078円) ロット: 1個 送料別途

9 ロールペーパー

サイズ: 紙幅200mm×長さ190mm
1ケース入数: 12本



参考上代 11,760円 (税込12,936円)

1本
あたり **980円**
(税込1,078円) ロット: 12本 送料別途

10 HUNMU P (フンムービー)
専用スタンド

スチール製、ベースカラー 白色
サイズ: 約W300×D440×H1390mm
重さ: 約10kg

参考上代

20,000円
(税込22,000円) ロット: 1台 送料別途

11 フットセンサー搭載ダストボックス

材質: ABS樹脂 / 容量: 30L
サイズ: 約W370×D270×H588mm
重さ: 約3.3kg (梱包含まず)
使用電池: 単1形乾電池2本
電池寿命: 約1年 (1日30回開閉した場合)

参考上代

18,000円
(税込19,800円) ロット: 1台 送料別途



ロオフホワイト
■シルバークレー

スペック HUNMU P (フンムービー) 本体のみ

商品名	HUNMU P (フンムービー)
型式	SAN-HUNMU-5
JANコード	4589781960360
サイズ	約W290×H360×D215mm
重量	約2400g (本体のみ)
主な材質	ABS樹脂、ポリプロピレン
電源	・コンセント式: AC100V 50/60Hz (別売り: USB用ACアダプター) ・電池式: アルカリ乾電池 単1形 1.5V仕様 4本 (電池使用: 約4,000回)
使用環境温度	5~40度
人感センサー作動距離	30mm ±10mm (正面)
保証期間	1年間

市販ボトルに
取り付けるだけ
泡ボディソープ・ハンドソープが
カンタン自動化!?
オートディスペンサーに!!

how to
フンムー バブル

1



好きな
ソープボトルを
選びます

2



ソープボトルに
合うキャップを
選びます

3



本体を
差し込みます

4



あとはカンタン
手をかざすだけ!

hunmu
bubble

フンムー バブル

泡ソープ専用

オートディスペンサーヘッド

SAN-HUNMU-3

力を使わないから
小さなお子様にも
お使いいただけます。

手をふれないから
とても衛生的!

専用キャップを
選んで
取り付けるだけ!

様々なボトルが
自動化!



市販の
泡商品ボトル

セット

hunmu bubble

フンムーバブル

市販のボトルに取り付けるだけ。 泡ソープ専用 オートディスペンサーヘッド

hunmu bubble (フンムーバブル) は、市販ボトルに取り付けるだけで
おうちの泡タイプのボディソープ・ハンドソープが自動化できる
「オートディスペンサーヘッド」です。



詰め替えがなしから
こぼす心配もゼロ



hunmu bubble (フンムーバブル) は、ドラッグストアなどで売られている泡タイプのボディソープやハンドソープに取り付けて使うオートディスペンサーヘッドです。だから、詰め替えの手間も、詰め替えのときにこぼして掃除する…、なんて手間もゼロなんです！

吐出量は
2段階



吐出量の切り替えや、電源も ON、OFF は hunmu bubble (フンムーバブル) 本体上部にあるボタンを押すだけのカンタン操作！また、吐出量は「少なめ」と「多め」の2段階に切り替え可能で、「少なめ」はハンドソープに、「多め」はボディソープ使用時におすすめの吐出量です。

IPX4
生活防水
防水性能



IPX4 とは、「あらゆる方向からの水による影響を受けない」防水性能を表しています。hunmu bubble (フンムーバブル) は、IPX4 の生活防水性能を備えているから、お風呂場や洗面所などの水場でもお使いいただけます。

フンムーバブルのポイント
シンプルで
使いやすい



and
more...



泡タイプ&ボトルの口径が合えば

こんな使い方も…!



製品仕様

製品名：hunmu bubble (フンムーバブル)
品番：SAN-HUNMU-3
JANコード：4589781960308
製品サイズ：115×84×95mm (チューブ含まず)
チューブの長さ(差込口より約205mm)
材質：ABS樹脂、シリコン
電源：単3形アルカリ乾電池×4本使用(別売り)
電池使用：約2700回(待機時間含まず)
動作環境：温度(5℃~45℃)

セット内容

●本体×1 ●ボトルキャップ×3
●取扱説明書(保証書付き)
※単3形アルカリ乾電池、
ソープは別売りです。

※アルカリ乾電池をご使用ください。※電池性能、使用条件により電池寿命は短くなる場合があります。
※画像はすべて開発段階のものであり、実際の商品と仕様が異なる場合があります。

12 hunmu bubble (本体)

参考
送料
代

ロット:20個
送料別途

¥98,000
(税込¥107,800)

1個
あたり

¥4,900
(税込¥5,390)

hunmu
bubble

フンムーバブルに
適合するボトルのご確認
WEB・お問い合わせ



<https://hunmu.site/>

オートディスペンサー
スタンド

自動消毒器

消毒液

ジェームズマーティン
シリーズ

パーテーション

マスク

フットセンサー付き
ダストボックス

検査キット

オゾバリア

アルコールチェッカー

会社紹介

詰め替えない。つけ替える消毒器。

HUNMU

HUNMU+ (フンムー プラス) は、

.....
お好きなボトルに取り付けて使う自動消毒器ヘッドです。

.....
市販の手動タイプの消毒液も、HUNMU+を取り付けるだけで

.....
自動消毒器に早変わり。

.....
手を触れず使えるので衛生的です。



詳細は

HUNMU

特設サイトを
Check!

<https://hunmu.site/>

HUNMU はSANKEIプランニング株式会社の商標登録です。

市販の消毒液ボトルが自動消毒器になる^{までの}

かんたん3ステップ



Step 1

市販の
アルコール消毒液ボトルを
用意する



Step 2

HUNMU+を
セットする



Step 3

手をかざして
フムー!



液体専用!

新生活様式
グッズコンテスト
2021 準大賞受賞

13

HUNMU (フムー) 液体専用タイプ

実用新案登録番号 3234901号 意匠登録番号 登録第 1709398号 特許申請中

製品仕様

製品名: HUNMU (フムー)
品番: SAN-HUNMU
JANコード: 4589781960186
製品サイズ: 115×84×95mm (チューブ含まず)
チューブの長さ…差込口より約 205mm
材質: ABS樹脂、シリコン
電源: 単3形アルカリ乾電池×4本使用 (別売り)
電池使用: 約2700回 (待機時間含まず)
動作環境: 温度 (5℃~45℃)

セット内容

●本体
●取扱説明書 (保証書付き)
※単3形アルカリ乾電池、消毒液は別売りです。

防水性能: 生活防水 (IPX3)

CE RoHS

参考上代

1個あたり **¥3,600**

(税込¥3,960)

ロット:20個 **¥72,000**

送料別途 (税込¥79,200)



対応ボトルが
増えた!

液体もジェルも
使える 2in1



14

HUNMU+ (フムープラス) 液体・ジェル専用タイプ

実用新案登録番号 3237025号 意匠登録番号 登録第 1720525号 特許申請中

製品仕様

製品名: HUNMU+ (フムープラス)
品番: SAN-HUNMU-2
JANコード: 4589781960209
製品サイズ: 115×84×95mm (チューブ含まず)
チューブの長さ…差込口より約 205mm
材質: ABS樹脂、シリコン
電源: 単3形アルカリ乾電池×4本使用 (別売り)
電池使用: 約2700回 (待機時間含まず)
動作環境: 温度 (5℃~45℃)

セット内容

●本体 ●アタッチメント×2
●スプレーノズル×1 (本体にセット済)
●取扱説明書 (保証書付き)
※単3形アルカリ乾電池、消毒液は別売りです。

防水性能: 生活防水 (IPX3)

CE RoHS

参考上代

1個あたり **¥4,400**

(税込¥4,840)

ロット:20個 **¥88,000**

送料別途 (税込¥96,800)

※アルカリ乾電池をご使用ください。※電池性能、使用条件により電池寿命は短くなる場合があります。※充電式電池の使用はおやめください。※画像はすべて開発段階のものであり、実際の商品と仕様が異なる場合があります。

Features <機能仕様>

A4POP ケース付き
POPの入れ替えがしやすい
四方開閉タイプ♪



非接触式 表面温度計

単3電池3本で **約1万回** 測定可能

- 瞬時に検知**
わずか0.5秒で自動で表面温度を測定。
- 「音」と「色」で異常検知をお知らせ**
- 正常時 緑ランプ 36.2
- 異常温度時 赤ランプ 38.0 (5秒間) ピーピー
- 専用オプションで
温度計ログをパソコンで管理
詳しくは「P.15 温度計ツール」をご覧ください。

オートディスペンサー

単2電池4本で **約2万回** 噴霧可能

お客様の声から生まれた! / 温度計の位置を改良 **SI**

位置を改良

前かがみにならなくても測定しやすいよう、温度計を手前に飛び出した位置に改良しました。

有線給電可能 **SI** **Lite**

有線給電対応機種は、コードレス(電池式)でも、有線給電でも、ご使用用途に応じて使い分けいただけます。
※同梱のUSBケーブルでの有線給電に対応。(USB用ACアダプター別売)
※電池式とコンセント式の併用はできません。



15 オートディスペンサースタンド S

非接触式 表面温度計付き

品番: SAN-ADSS-1 / JANコード: 4589781960032 **組立式**

ボトル容量 **1000ml** | 温度計機能付き | A4POP ケース付き

●サイズ: 340×300×H1600~1800mm ●材質: アルミ合金 ●重量: 約7kg
●電源: [非接触式 表面温度計] 単3形アルカリ乾電池3本(別売) / [オートディスペンサー] 単2形アルカリ乾電池4本(別売)
※電池および消毒液は付属していません。
※オートディスペンサースタンドSはイメージです。デザインが変わる場合がありますが、機能や仕様は同じです。ご了承ください。

参考上代 **¥38,800** (税込¥42,680) **送料別途**

16 オートディスペンサースタンド S II

非接触式 表面温度計付き

品番: SAN-ADSS-2 / JANコード: 4589781960193 **組立式**

ボトル容量 **1200ml** | 温度計機能付き | 有線給電可能

●サイズ: W340xD300xH1300~1550mm ●材質: スチール ●重量: 約5.7kg ●電源: [コンセント式] 付属のUSBケーブル(※USB用ACアダプターは別売)、[電池式] 非接触式 表面温度計: 単3形アルカリ乾電池3本(別売) / オートディスペンサー: 単2形アルカリ乾電池4本(別売)
※消毒液および電池、USB用ACアダプターは別売りです。※電力供給のできるUSBポートは、必ず定格2.1Aの出力をもつ機器を使用してください。(2.1Aを超える電源供給の過大電流は故障の原因になります。)※製品は開発段階のものであり仕様が変わる場合があります。ご了承ください。

参考上代 **¥38,800** (税込¥42,680) **送料別途**

※表面温度計付き製品は全て計量法を遵守しております。 摂氏華氏が切り替えられる製品は計量法違反にあたりません。

[計量法とは] 計量の基準を定め、適正な計量の実施を確保することにより、経済の発展と文化の向上をはかることを目的とする法律です。この制度により、表示を信じ安心して製品を使用することができます。



液体アルコール専用

ジェル状アルコールはご使用いただけません

お客様の声から
生まれました!



SANKEIの オートディスペンサースタンド

信頼の 安心

表面温度計付き製品
計量法を
遵守した製品
だから安心

国内サポート
だから安心

SANKEIのオートディスペンサースタンド

(表面温度計付き製品)は全て

計量法を遵守した製品のみを提供しております。

また、万が一の不具合や組み立てなどのお困りごとも、

こまやかなサポートを可能にする

日本国内でサポート体制で

安心してご使用いただけます。

17 オートディスペンサースタンド Lite

品番: MAP-23/JANコード: 4580475680458

組み立て式

ボトル容量
1200ml

有線給電可能

●サイズ: W340×D300×H1120~1380mm ●材質: スチール ●重量: 約5.7kg

●電源: [コンセント式] 付属のUSBケーブル(※USB用ACアダプターは別売)、
[電池式] 単2形アルカリ乾電池4本(別売)

※消毒液および電池、USB用ACアダプターは別売りです。※電力供給のできるUSBポートは、必ず定格2.1Aの出力をもつ機器を使用してください。(2.1Aを超える電源供給の過大電流は故障の原因になります。)※製品は開発段階のものであり仕様が変更される場合があります。ご了承ください。

参考上代 **¥20,000** (税込¥22,000)
ロット: 1台 送料別途



専用オプション

対象機種

S オートディスペンサースタンド **S** P.08掲載(左側)

SII オートディスペンサースタンド **SII** P.08掲載(右側)

Lite オートディスペンサースタンド Lite P.09掲載



対象機種 **SII** **Lite**

1 USB用ACアダプター

- 入力電圧: AC 100 ~ 240V
- 出力: DC 5V/ 2.1A (最大)
- 材質: ABS、ポリカーボネート
- サイズ: 約4×4×2.8cm
- 重量: 約35g
- カラー: ホワイト



PSE
認証

参考 上代 **¥980** (税込¥1,078)
[ロット: 1個/送料別途]

対象機種 **SII** **Lite**

18 A4ポスターケース (マグネット付)

JANコード: 4580475680465



参考 上代 **¥700** (税込¥770)
[ロット: 1個/送料別途]

対象機種 **SII** **Lite**

19 受け皿 (マグネット付)

品番: MAP-28
JANコード: 4580475680472



参考 上代 **¥1,200** (税込¥1,320)
[ロット: 1個/送料別途]

対象機種 **S**

20 ディスペンサー用ポール

JANコード: 4589781960216

- 1セット内容: ポール(長)1本、
ポール(短)1本



参考 上代 **¥4,800** (税込¥5,280)
[ロット: 1セット/送料別途]

対象機種 **S**

21 ディスペンサー S用 ユニット本体 (交換用)

品番: SAN-ADSS-1D



参考 上代 **¥13,500** (税込¥14,850)
[ロット: 1個/送料別途]

対象機種 **S** **SII**

22 温度計 (交換用)

品番: SAN-ADSS-TM



参考 上代 **¥14,000** (税込¥15,400)
[ロット: 1個/送料別途]

アルコール汚れから本体をガードする専用マット

23 ディスペンサースタンドシリーズ用
受け皿用マット
品番: SAN-AC03
JANコード: 4589781960148

対象機種 **S**

●サイズ: W236×H157mm

約6mm
毛足の長さ

ゴムフチ
なし

参考上代

¥780 (税込¥858)
[ロット:1枚/送料別途]



デザインイメージ

24 ディスペンサースタンドシリーズ用
脚マット
品番: SAN-AC04
JANコード: 4589781960131

対象機種 **S** **SI** **Lite**

●サイズ: W540×H600mm

約6mm
毛足の長さ

ゴムフチ
付き

参考上代

¥4,800 (税込¥5,280)
[ロット:1枚/送料別途]



デザインイメージ



(使用イメージ)

対象機種 **S**

噴霧部分のタンクとノズルの消耗品セット

25 交換用タンク・
ノズルセット

品番: SAN-ADSS-1TN
JANコード: 4589781960223

●1セット内容: ノズル1個、
U型パーツ1個、タンク1個

参考上代

¥2,000 (税込¥2,200)
[ロット:1セット/送料別途]



この部分の交換用タンク・ノズルです

交換のタイミング

ディスペンサー本体は反応しているが、
アルコール液がうまく噴霧されず、ポ
タポタとアルコール液が流れてきた時
などが交換のタイミングです。
(経年劣化使用目安: 約50,000回)



対象機種 **S**

温度計ログを、パソコンで管理

26 温度計ツール

JANコード: 4589781960070

●1セット内容: USBケーブル1本
ソフトセットアップCD-ROM1枚、
セットアップガイド1部

参考上代

¥3,980 (税込¥4,378)
[ロット:1セット/送料別途]



- パソコンでログの管理が可能に!
- ログはCSVファイルに書き出しOK
- アラームの上限設定を変更可能

対応OS

Windows	Mac
○ (XP以上)	×

※ パソコン専用ソフトです。スマートフォンには
対応しておりません。
※ Windows 専用ソフト (XP以降) です。
Mac非対応です。



対象機種 **S** **SI** **Lite**

コスパのいい大容量アルコール消毒液

27 メイプルアルコール 75
【詰め替え4L】

●容量: 4L
●アルコール濃度: 約75%

参考上代

1本
あたり **¥3,980**
(税込¥4,378)

ロット:3本
送料別途 **¥11,940**
(税込¥13,134)

[オートディスペンサースタンド]シリーズはもちろん
様々な液体アルコール対応のディスペンサーに
お使いいただけます!



※お使いの機種によってはご使用できない場合もございます。詳しくはお使いの機種の取扱説明書をご確認ください。

※他のオプション品については各営業にお問合せください。 **Series**

Automatic dispenser stand

足踏み式消毒液スタンド

必要な機能だけを搭載したシンプル設計

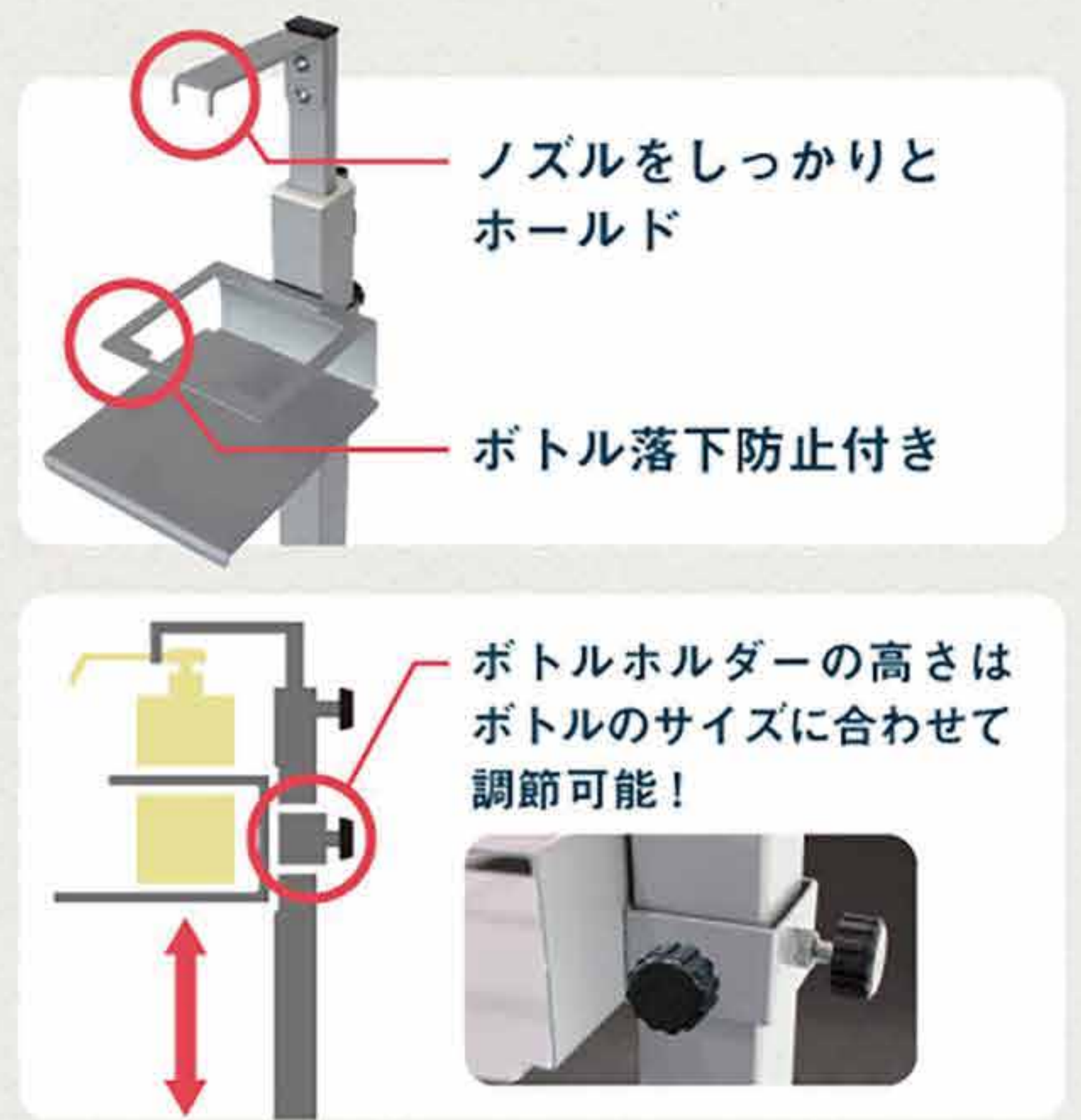

ノズルをしっかりと
ホールド

ボトル落下防止付き

ボトルホルダーの高さは
ボトルのサイズに合わせて
調節可能!

組立て式

28 足踏み式消毒液スタンド(シルバー)

品番: MAP-24/JANコード: 4580475680656

29 足踏み式消毒液スタンド(ブラック)

品番: MAP-25/JANコード: 4580475680649

- サイズ: 約W245×D245×H920mm
- 材質: スチール、樹脂 他
- 重量: 約4.3kg
- カラー: シルバー/ブラック

【使用可能なボトルのサイズ】

- ・高さ: 120mm以上
- ・丸ボトル: 85mm以下
- ・角ボトル: 右図ボトルホルダー寸法内のボトルが使用可能です。

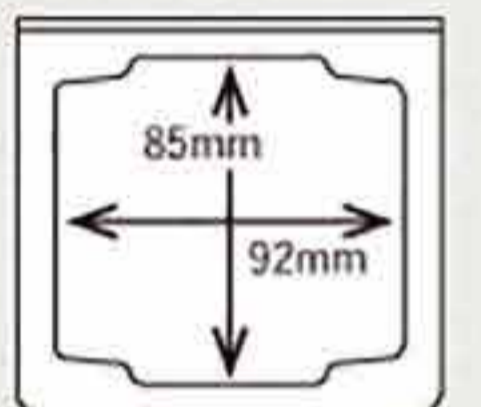

参考上代

¥12,800 (税込¥14,080)

ロット: 1台 送料別途

足踏み式ディスペンサースタンドと組み合わせ可能なアイテムラインナップ

ポスターパネルや
ディスペンサー用マットと
組み合わせて
お使いいただけます!

設置イメージ



**30 足踏み式消毒液スタンド用
ポスターパネル**

JANコード: 4580475680663

対応ポスターサイズ: A4 (W210×H297mm)

参考上代 **¥800** (税込¥880)
[ロット: 1個/送料別途]



31 500ml スプレータイプボトル

※詳細はP.20をご確認ください。

参考上代
10,200個ご注文時
1個あたり **¥105** (税込¥115.5~)

ロット: 120個 **¥33,600~**
送料別途 (税込¥36,960~)



**24 ディスペンサースタンドシリーズ用
脚マット**

※詳細はP.15をご確認ください。

参考上代 **¥4,800** (税込¥5,280)
[ロット: 1枚/送料別途]



27 メイプルアルコール 75【詰め替え4L】

※詳細はP.15をご確認ください。

参考上代 **¥3,980** (税込¥4,378)
1本あたり

ロット: 3本 **¥11,940**
送料別途 (税込¥13,134)



32 車いすの方やお子様にも使用しやすい高さに設計。

ユニバーサル ディスペンサー スタンド ver1.1

JANコード：4904625788823



3段階で
高さ調整が
可能!

1125mm

1075mm

1025mm

の3段階

300mm 300mm

サイズ：総高／約1025・1075・1125mmの3段階
受け部分までの高さ／約540・590・640mmの3段階
ベース／300mm角、厚さ5mm

材質：スチール、樹脂

タンク容量：1000ml 重量：約9kg

電源：単2乾電池×4本（電池は付属していません。）

噴霧量：（1回あたり）約1.2ml/回

噴霧回数：約20000回（新しい乾電池使用時）

※電池の種類及び使用環境によって異なります。

※ジェル状アルコールはご使用いただけません。

参考上代

¥25,000 (税込¥27,500)
ロット：1台 送料別途

33 一部仕様変更により、さらに使いやすくなりました!

スマートディスペンサースタンド ver1.1

JANコード：4904625788687



✓ 単2乾電池になり
約20000回噴霧



✓ 電源スイッチ
✓ ACアダプター(別売)
使用可能



✓ ボトルの取り外し
が簡単に



✓ 自動噴霧
✓ 1000mlタンク



✓ マグネット式
トレイ

サイズ：総高 約1500mm、ベース：330mm角、
トレイ：W257×D182×H15mm

材質：スチール/黒塗装

タンク容量：1000ml 重量：約14kg

電源：単2乾電池×4本（電池は付属していません。）

噴霧量：（1回あたり）1.2ml

噴霧回数：約20000回（新しい乾電池使用時）

待機時間：約50日間（噴霧なし、且つ新品の電池使用時でのスタンバイ状態のもち時間）

※電池の種類及び使用環境によって異なります。

※ジェル状アルコールはご使用いただけません。

参考上代

¥32,000 (税込¥35,200)
ロット：1台 送料別途

コード長さ
約1.5m

34
スマートディスペンサースタンド
ver1.1 専用 ACアダプター

参考上代
ロット
1個 **¥2,400** (税込¥2,640) ※送料別途
※旧タイプではご使用いただけません

美術館や博物館、ホテルなどの施設にも馴染む、
スタイリッシュなデザイン。



液体もジェルも どちらも使える

意匠登録出願中 出願番号: 意願2021-013938号



※液体によっては対応不可のものもございます。
※液体のタイプによって、対応ノズルを交換してご使用ください。

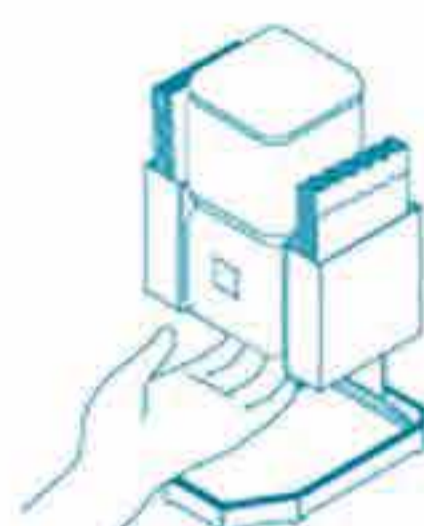

お食事の前の
手指の消毒に



グラスやカトラリーの
気になる部分にひと拭き



テーブル拭きの際、
ダスターにひとふき



紙ナプキンや
折りチラシが
差し込めます。



35 キューブ型マルチディスペンサー アクリルケース付き

品番: MAP-18/JANコード: 4580475680618

参考
上代

¥3,980 (税込¥4,378)

ロット: 1台 送料別途

36 キューブ型マルチディスペンサー 単体

品番: MAP-17/JANコード: 4580475680601

参考
上代

¥1,980 (税込¥2,178)

ロット: 1台 送料別途

卓上
タイプ

容量
500ml

電源: 単3形アルカリ乾電池 4本使用(別売)
噴霧量: 2段階調節(1段階:1回につき0.5~0.6ml/2段階:1回につき1ml)
主な材質: 主な材質:ABS、PC、スチール、アクリル

タンク容量: 500ml
重量: ケースなし本体 約930g/ケースあり本体 約1,150g(乾電池除く)
製品サイズ: ケースなし本体 約W110×D177×H305mm/ケースあり本体 約W165×D177×H305mm

卓上タイプのオートディスペンサー

手もインテリアも美しく

お客様の声をもとに噴霧量を調整した改良モデル。



改良モデルは
ここが違う

噴霧量を改良し、
家庭での
使いやすさを向上

万が一のお問合せは
日本国内対応で
購入後も安心

設置トレイ
付き!

37 卓上型ディスペンサー 1000ml

品番: MAP-14/JANコード: 4904625788694

参考
上代

¥4,800 (税込¥5,280)

ロット: 1台 送料別途

ボトル内容量: 1000ml
本体重量: 約670g(電池や液体を除く)
製品サイズ: 約W92×D180×H229mm

電源: 単3アルカリ乾電池 4本使用(別売)
電池寿命: 約6ヶ月(1日に15回の噴射の場合)
主な材質: ABS+PC 他

※電池および消毒液は付属していません。
※製品の仕様及び外観などは改善・改良のため、予告なく変更することがあります。
※本製品は液体アルコールタイプの消毒液専用です。
ジェルタイプの消毒液は絶対に使用しないでください。
※次亜塩素酸水は使用できません。

液体専用



大量発注もご相談ください!

衛生対策があたり前に求められる今。SANKEIは、店舗・施設の装飾やノベルティなど、さまざまな視点でみなさまの衛生対策をサポート・ご提案します!

HUNMU

オートディスプレイスタンド

自動消毒器

消毒液

ジェームズマーティンシリーズ

パーテーション

マスク

フットセンサー付きダストボックス

検査キット

オゾバリア

アルコールチェッカー

会社紹介

こちらに掲載の多数取扱いがございます。

お気軽にご相談ください

高濃度アルコールの大容量タイプ

- 38 アルコール 80% 手指消毒液 [1L]
- サイズ: W132 × H260 mm
- 容量: 1L
- 主成分: エタノール、乳酸、乳酸ナトリウム液、グリセリン脂肪酸エステル
- アルコール濃度: 約80%



参考上代 1本あたり ¥1,800 (税込¥1,980)

ロット: 12本 ¥21,600 (税込¥23,760) 送料別途

- 弱酸性 ●指定医薬部外品
- 厚生労働省承認 ●薬用

手に優しい薬用速乾ローションタイプ

- 39 アルコール 58% 手指消毒液 [1L]
- サイズ: W132 × H260 mm
- 容量: 1L
- 主成分: エタノール、塩化ベンザルコニウム、濃グリセリン
- アルコール濃度: 約58%



参考上代 1本あたり ¥2,000 (税込¥2,200)

ロット: 12本 ¥24,000 (税込¥26,400) 送料別途

- 指定医薬部外品 ●厚生労働省承認
- 薬用 ●消防法非該当

サラッとした使用感のジェルタイプ

- 40 アルコール除菌ジェル [500ml]
- サイズ: W83 × H150 mm
- 容量: 500ml
- 主成分: エタノール、水、香料等
- アルコール濃度: 約70%



参考上代 1本あたり ¥550 (税込¥605)

ロット: 24本 ¥13,200 (税込¥14,520) 送料別途

持ち運びに便利な使い切りタイプ

- 41 携帯用アルコール除菌液 [2ml]
- サイズ: 約W50 × H 80mm
- 容量: 2ml
- 主成分: 水、エタノール、乳酸Na
- アルコール濃度: 約67%



参考上代 1個あたり ¥20 (税込¥22)

ロット: 1000個 ¥20,000 (税込¥22,000) 送料別途

“植物性由来の発酵エタノール使用” 毎日使うものだから安心・安全なものを。

- 2 ALMEE アルコール 66% [5L]
- 容量: 5L
- アルコール濃度: 約66%
- 主成分: エタノール、精製水、1,3ブタンジオール、クエン酸、ヒアルロン酸ナトリウム



参考上代 1本あたり ¥7,500 (税込¥8,250)

ロット: 2本 ¥15,000 (税込¥16,500) 送料別途

詰め替えに便利なノズル付き

- 42 ALMEE アルコール 77% [5L]
- 容量: 5L
- アルコール濃度: 約77%
- 主成分: エタノール、精製水、1,3ブタンジオール、クエン酸、ヒアルロン酸ナトリウム



参考上代 1本あたり ¥7,800 (税込¥8,580)

ロット: 2本 ¥15,600 (税込¥17,160) 送料別途

詰め替えに便利なノズル付き

オリジナルラベル作成承ります!!



お気軽にご相談ください。 ※別途お見積りいたします。



大量発注もご相談ください!

こちらに掲載の商品以外にも多数取扱いがございます。

お気軽にご相談ください

27 メイプルアルコール 75
【詰め替え4L】

- 容量：4L
- アルコール濃度：約75%

詰め替えに便利なノズル付き



原料はイモ・トウモロコシ・米などの、自然食品由来のアルコールで安心



参考上代 **¥3,980** (税込¥4,378)
ロット：3個 送料別途 (税込¥13,134)

43 プロテクターゴーグル

- サイズ：W160×D150×H60mm
- 材質：ポリカーボネート

- 視界クリア
- 調節紐穴あり
- 側面幅広設計



参考上代 **¥200** (税込¥220)
ロット：1個/送料別途

44 フェイスシールド

- サイズ：約W320×H220mm
- 材質：PET

- キズに強い
- 帯電防止
- 曇り止め加工



参考上代 **¥150** (税込¥165)
ロット：200個 送料別途 (税込¥33,000)

31 500ml スプレータイプボトル
品番：SPAA-0020/JANコード：4589781960124

- サイズ：約82 × 58 × 175mm
- 容量：500ml
- 材質：PE
- 本体色：白



参考上代 **¥105~** (税込¥115.5~)

【容量：500ml 参考販売価格表】※送料別途

120個	360個	1,080個
1個あたり ¥280 ¥33,600 (税込¥36,960)	1個あたり ¥170 ¥61,200 (税込¥67,320)	1個あたり ¥140 ¥151,200 (税込¥166,320)
3,000個	10,200個	50,000個~
1個あたり ¥125 ¥375,000 (税込¥412,500)	1個あたり ¥105 ¥1,071,000 (税込¥1,178,100)	別途お見積り

45 1000ml スプレータイプボトル

- サイズ：約100 × 73 × 165mm
- 容量：1000ml
- 材質：PE
- 本体色：白



参考上代 **¥700** (税込¥770)
ロット：1個/送料別途

Point!



オリジナルラベルの作成承ります!

※別途お見積りいたします。



46 充電式ハンディスプレーガン

- 品番：YD-4017
- JANコード：4571521495676
- サイズ：約W255 × D80 × H225mm
- 容量：800ml
- 重量：505g (タンク空時)
- 電源：USB充電式 (DC5V/1A)

※本製品は医薬品・医薬部外品ではありません。

在庫限り
参考上代 **¥3,980** (税込4,378)

ロット：24個 送料別途 **¥95,520** (税込¥105,072)

アルコール・次亜塩素酸水対応



大容量 800ml

HANDY SPRAY GUN

充電式ハンディスプレーガン

どこでも使えるUSB充電式

- ミスト噴射**
液体を霧状にし、広範囲に散布する。
- 噴射の調節**
ミストの噴射量をダイヤル式で調節。
- ブルーライト**
噴射時にはブルーライトが点灯。

2時間の充電で 2600mAh
3時間連続使用が可能。

＼ 水で薄めて使うから保管の場所を取らず、送料もお得！ /

水と塩から生まれた除菌水

水と塩から作られている除菌剤で塩素だけでなく多くの酸化剤のシナジー効果により、素早く強力な除菌が可能です。
アメリカの上水道でも30年間使われている実績がありますので、安心安全にご使用頂けます。
水道水5ℓを原液1000ppm100mlで希釈してご使用頂けるため、一般的な除菌剤5ℓと比較して送料がお得になります。

多く利用されているアルコール除菌とMIOXを比べてみました

	ノロウイルスにも効果的	肌荒れしない	消臭力	建物を傷めない
MIOX	○	○	○	○
アルコール除菌	×	×	×	×

初回購入キット



47

MIOX 除菌水 初回購入キット

●セット内容：希釈用MIOX原液1000ppm 100ml2本、5リットル遮光タンク2個

参考上代

¥14,000 (税込¥15,400) ロット:1個/送料別途

継続購入キット



48

MIOX 除菌水 継続購入キット

●セット内容：希釈用MIOX原液1000ppm 100ml 1本

参考上代

¥4,700 (税込¥5,170) ロット:1個/送料別途

5リットル遮光タンク(単品)



49

5リットル遮光タンク(単品)

●セット内容：5リットル遮光タンク1個

参考上代

¥2,300 (税込¥2,530) ロット:1個/送料別途

※5L遮光タンクは空の遮光タンクです。希釈用原液を希釈した際の保存用容器です。液剤を中に入れてご使用ください。

手のひらサイズの大判タイプ

50 除菌ウェットシート 【1枚入】

- サイズ：120 × 180 mm
- 枚数：1枚
- 主成分：エタノール、水
- アルコール濃度：約75%



参考上代

1枚あたり **¥20** (税込¥22)

ロット:2000枚 **¥40,000** (税込¥44,000) 送料別途

おでかけに便利なウェットティッシュ

51 除菌ウェットティッシュ アルコールタイプ

- サイズ：約150 × 200mm
- 枚数：10枚入り
- 素材：不織布



参考上代

1枚あたり **¥80** (税込¥88)

ロット:500枚 **¥40,000** (税込¥44,000) 送料別途

フレッシュサニタイザー

[原料] エタノール(65度)、DL-リンゴ酸、グリセリン脂肪酸エステル、DL-リンゴ酸ナトリウム、精製水

除菌・消臭用アルコール製剤 ジェームズマーティン フレッシュサニタイザーは、エタノールにグリセリン脂肪酸を加え、さらにリンゴ酸を配合し pH を弱酸性にすることで除菌力・抗菌力をアップ。消臭に対する試験結果でも優れた効果を実証。食品成分のみで構成された安心安全なアルコール製剤です。



52 シャワーポンプ付き 400ml
[サイズ] W68xD68xH145mm

1個あたり
参考上代 **¥1,200** ¥28,800 (税込¥31,680)
(税込¥1,320) 1ロット: 24個 / 送料別途



53 シャワーポンプ付き 1000ml
[サイズ] W90mxD90m×H173mm

1個あたり
参考上代 **¥2,050** ¥24,600 (税込¥27,060)
(税込¥2,255) 1ロット: 12個 / 送料別途



54 トリガー付き
スプレーボトル 500ml
[サイズ] W77xD77xH209mm

1個あたり
参考上代 **¥1,250** ¥25,000 (税込¥27,500)
(税込¥1,375) 1ロット: 20個 / 送料別途



55 詰め替え用 2L
[サイズ] W125cmxD88xH270mm

1個あたり
参考上代 **¥2,525** ¥20,200 (税込¥22,220)
(税込¥2,778) 1ロット: 8個 / 送料別途



56 詰め替え用 4.8L
バッグインボックス
[サイズ] W194xD133xH266mm

1個あたり
参考上代 **¥5,625** ¥22,500 (税込¥24,750)
(税込¥6,188) 1ロット: 4個 / 送料別途



指定医薬部外品 薬用泡ハンドソープ

[原料] イソプロピルメチルフェノール(有効成分)、N-ヤシ油脂肪酸アシルルー-グルタミン酸TEA液、プロピレングリコール、法定色素、水、その他

ジェームズマーティン 指定医薬部外品 薬用泡ハンドソープは、医療・介護の現場で衛生管理上、毎日何度も手洗いし、手荒れの悩みをお持ちの方々の手荒れを解決したいという思いから生まれた商品です。「保湿性」「すすぎ性」「洗浄殺菌力」に優れており、手荒れの悩みが付きにくい忙しいママにも大変おススメのハンドソープです。



57 ポンプ付き 400ml
[サイズ] W68xD68xH178mm

1個あたり
参考上代 **¥1,110** ¥26,640 (税込¥29,304)
(税込¥1,221) 1ロット: 24個 / 送料別途



58 詰め替え用 350ml
[サイズ] W95xD55xH211mm

1個あたり
参考上代 **¥650** ¥15,600 (税込¥17,160)
(税込¥715) 1ロット: 24個 / 送料別途



59 詰め替え用 5kg
[サイズ] W205cmxD130xH298mm

1個あたり
参考上代 **¥5,510** ¥16,530 (税込¥18,183)
(税込¥6,061) 1ロット: 3個 / 送料別途

ギフトセット

お中元やお歳暮、お引越し、妊娠・出産、など様々なシーンでお使いいただけます。

Gift Set A



60

ギフトセット A

- [サイズ] W233×D220×H80mm
[内容] ・フレッシュサニタイザー 500ml x1 個
・薬用泡ハンドソープ 400ml x1 個



参考上代

1セット
あたり **¥2,728**
(税込¥3,000)

¥27,280 (税込¥30,008)

1ロット: 10個 / 送料別途

Gift Set B



61

ギフトセット B

- [サイズ] W233cm×D220cm×H80mm
[内容] ・フレッシュサニタイザー 500ml x1 個
・フレッシュサニタイザー
携帯用アトマイザー 30ml x1 個
・薬用泡ハンドソープ 400ml x1 個



参考上代

1セット
あたり **¥3,182**
(税込¥3,500)

¥31,820 (税込¥35,002)

1ロット: 10個 / 送料別途

Gift Set C



62

ギフトセット C

- [サイズ] W233cm×D220cm×H80mm
[内容] ・フレッシュサニタイザー 500ml x1 個
・薬用泡ハンドソープ 400ml x1 個
・ディッシュリキッド 275ml x1 個



参考上代

1セット
あたり **¥3,728**
(税込¥4,100)

¥37,280 (税込¥41,008)

1ロット: 10個 / 送料別途

Gift Set D



63

ギフトセット D

- [サイズ] W233cm×D220cm×H80mm
[内容] ・フレッシュサニタイザー 500ml x1 個
・フレッシュサニタイザー 400ml x1 個
・薬用泡ハンドソープ 400ml x1 個



参考上代

1セット
あたり **¥3,955**
(税込¥4,350)

¥39,550 (税込¥43,505)

1ロット: 10個 / 送料別途



衛生対策アイテム

パーテーション

商品名に★マークがついたパーテーションは、ご指定の

PET樹脂

と

アクリル樹脂

の違いって何？

PET樹脂は、アルコール消毒ができるのがポイントです。アクリル樹脂は、ひび割れの原因になるためアルコール消毒には注意が必要ですが、耐熱性に優れています。

	耐衝撃性	耐熱性	耐アルコール性
PET樹脂	○	△	○
アクリル	△	○	△

PET樹脂

受け渡しできる窓付き [W700]

64

★PET樹脂
パーテーション W700

●サイズ：W700×H600mm

●材質：PET樹脂

1個あたり
発注単位
1個 **¥6,000**
(税込¥6,600) ※送料別途

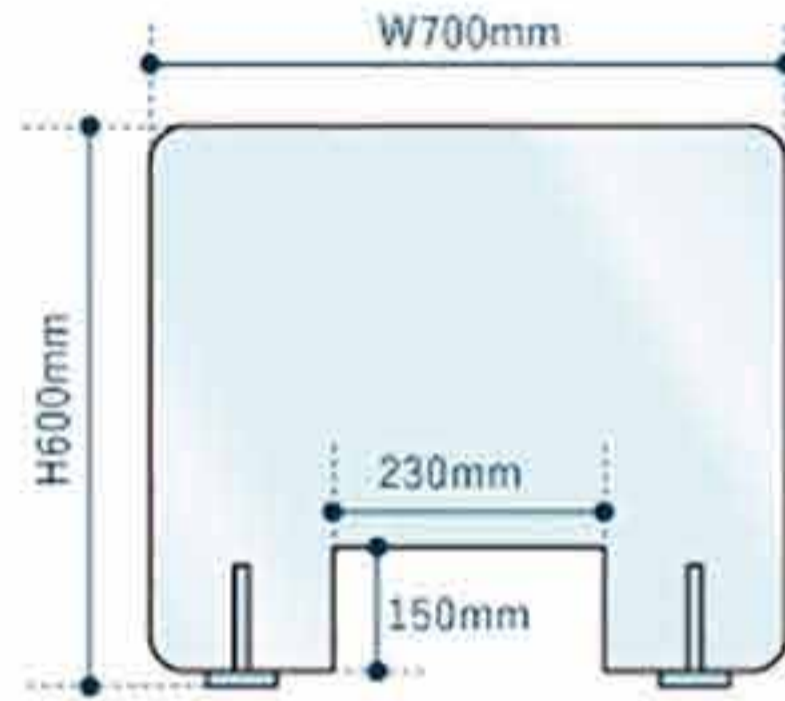

PET樹脂

受け渡しできる窓付き [W900]

65

★PET樹脂
パーテーション W900

●サイズ：W900×H600mm

●材質：PET樹脂

1個あたり
発注単位
1個 **¥6,800**
(税込¥7,480) ※送料別途

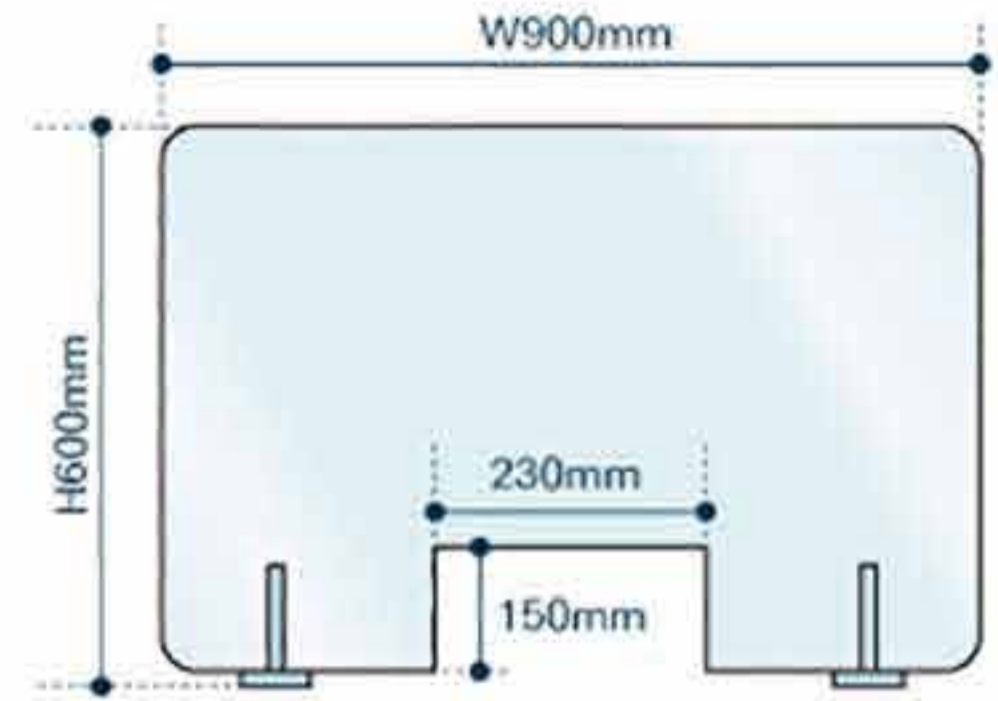

アクリル樹脂

正方形／窓なし

66

アクリルパーテーション
正方形／窓なし

●サイズ：約W600×D150×H600mm

●材質：アクリル

1個あたり
発注単位
10個 **¥2,980**
(税込¥3,278)
¥29,800 (税込¥32,780)
※送料別途

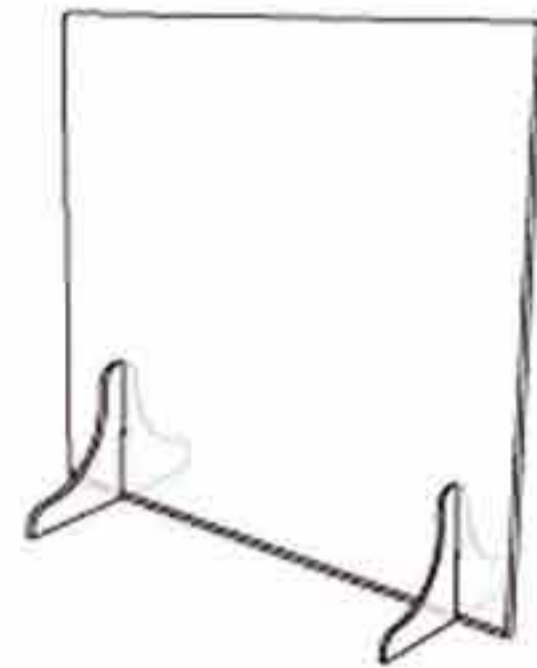

アクリル樹脂

正方形／窓付き

67

アクリルパーテーション
正方形／窓付き

●サイズ：約W600×D150×H600mm

●材質：アクリル

1個あたり
発注単位
10個 **¥2,980**
(税込¥3,278)
¥29,800 (税込¥32,780)
※送料別途

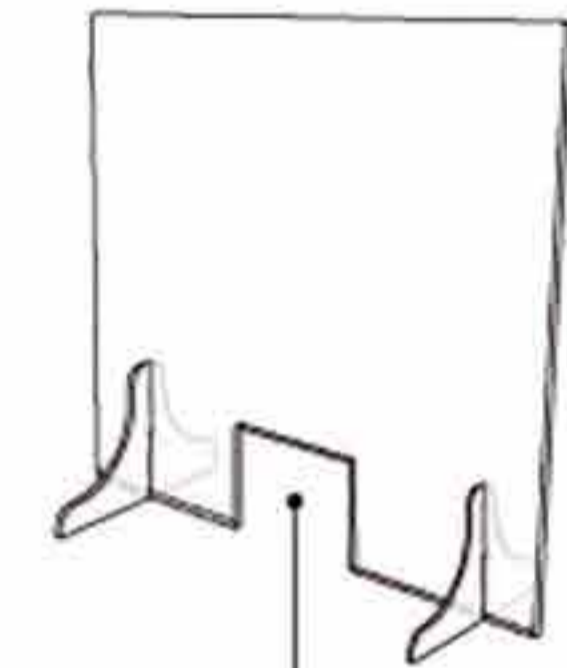

窓：約W300×H100mm

アクリル樹脂

長方形／窓なし

68

アクリルパーテーション
長方形／窓なし

●サイズ：約W900×D150×H600mm

●材質：アクリル

1個あたり
発注単位
5個 **¥3,980**
(税込¥4,378)
¥19,900 (税込¥21,890)
※送料別途

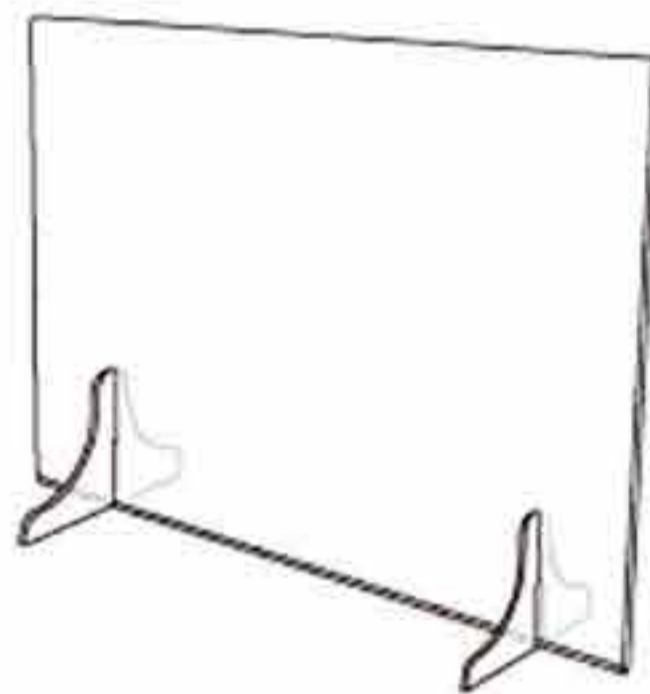

アクリル樹脂

長方形／窓付き

69

アクリルパーテーション
長方形／窓付き

●サイズ：約W900×D150×H600mm

●材質：アクリル

1個あたり
発注単位
5個 **¥3,980**
(税込¥4,378)
¥19,900 (税込¥21,890)
※送料別途

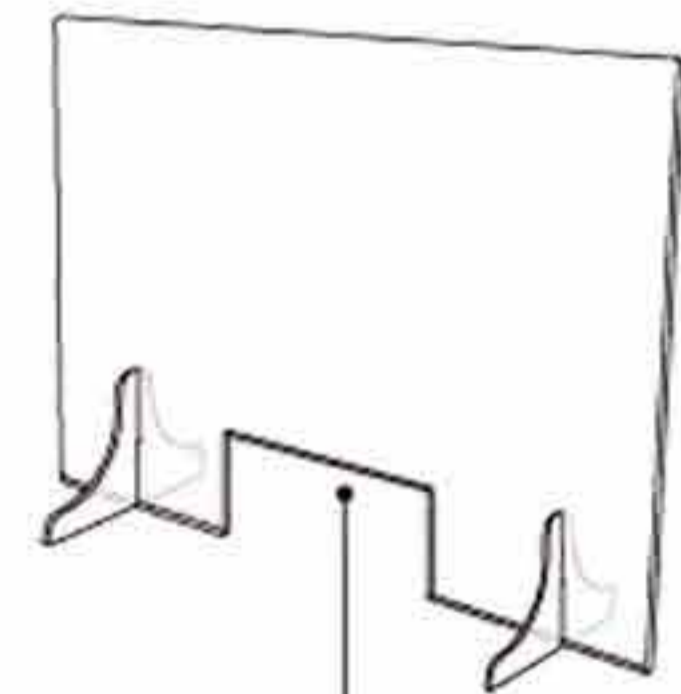

窓：約W450×H100mm

テーブルに取り付けて、パネルを挟むだけで飛沫防止パーテーションに！

70

パーテーション用クランプ
2個入り

●サイズ：50×50×H143~178mm

●材質：[ホルダー]アルミニウム

[クランプ]スチール塗装仕上げ

1セットあたり
発注単位
1セット **¥2,800**
(税込¥3,080) ※送料別途



対応サイズ
パネル：厚さ3~8mm
クランプ取付部：10~40mm



ホルダー自体の向きを90°
変更可能



設置場所を傷つけない
クッション材付き。

スタッフとお客様の接触・飛沫（ひまつ）感染を避けることを目的とした透明パーテーションです。

サイズで製作できます。詳しくはお問い合わせください。

☑️ ご指定サイズでパーテーションをお作りいたします。

☑️ 店舗や設置場所に合ったパーテーションを設置いたします。

☑️ 訴求ステッカーもオリジナルでお作りいたします。



どんなパーテーションを設置したらいいの？
見栄え良くしたいな…。

ご予算や展開場所に応じたパーテーションのご提案から、取付け、**施工**まで承ります！

まずはお気軽にご相談ください



Ｌ字
スタンドタイプ



Ｔ字
スタンドタイプ

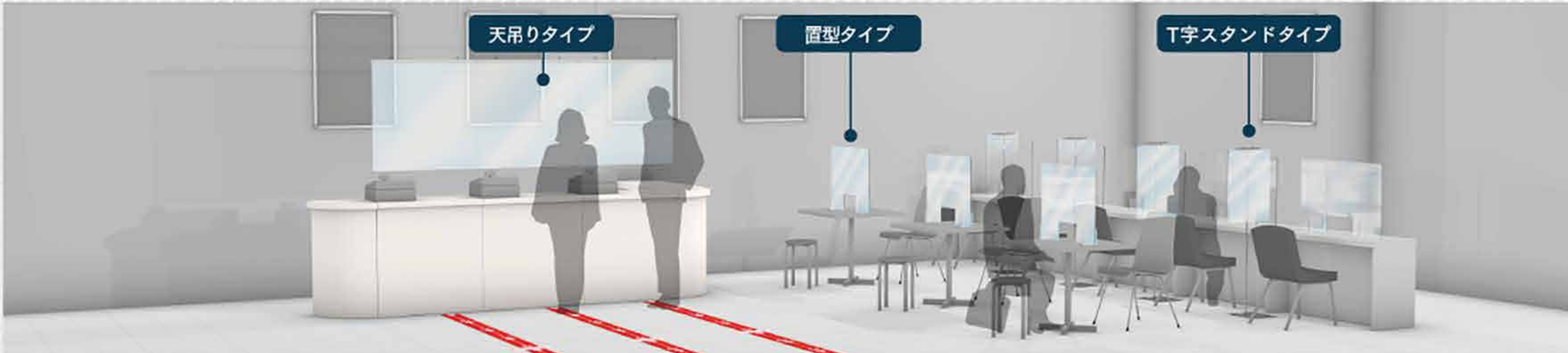
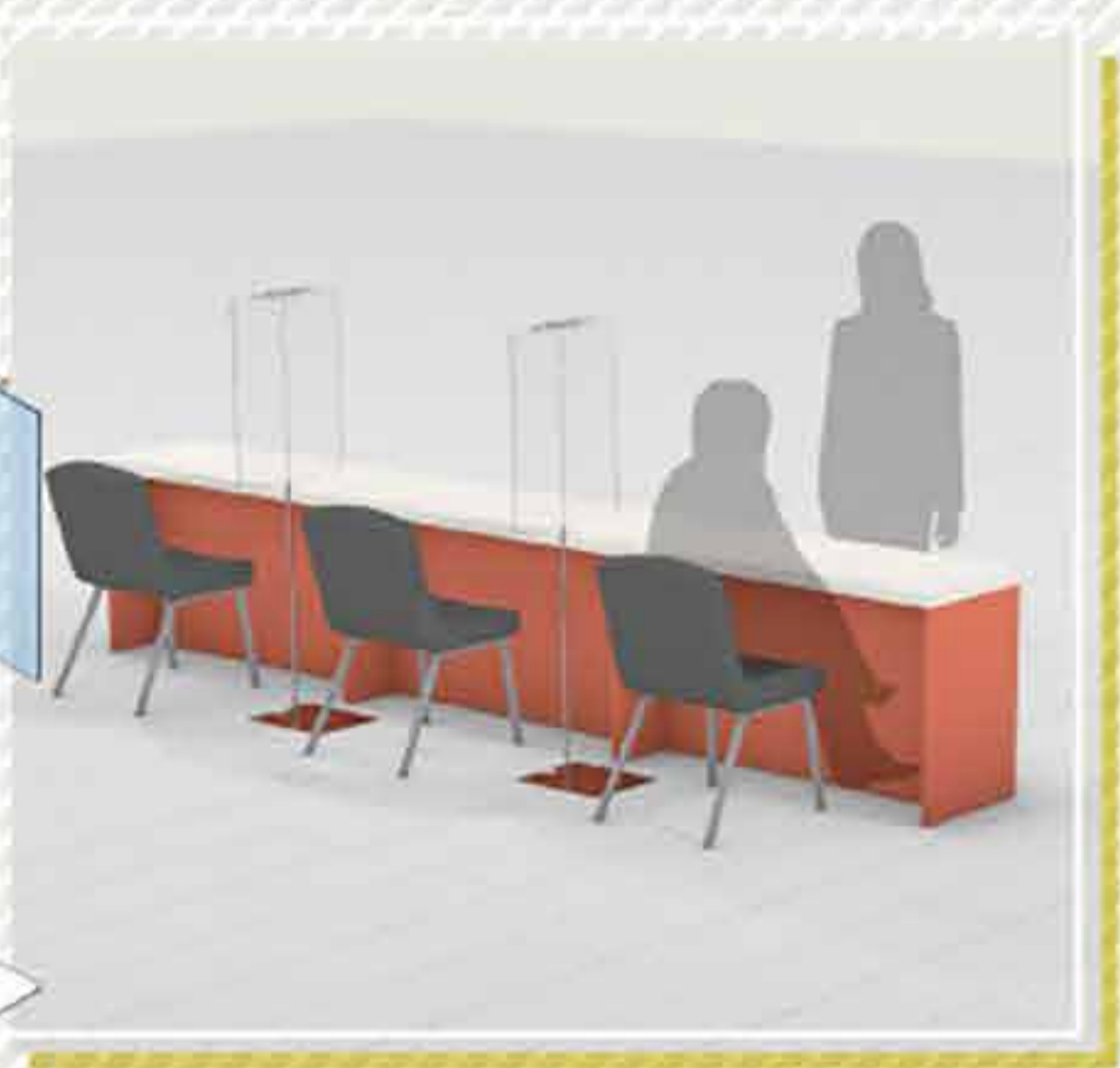

オートディスプレイスタンド

自動消毒器

消毒液

ジェームズマーマーティンシリーズ

パーテーション

マスク

フットセンサー付き
ダストボックス

検査キット

オゾバリア

アルコールチェッカー

会社紹介

仕事に、趣味の時間に。

テレワークブース

パッと組み立てられて手軽に「ひとり空間」が作れるテレワークブースは、テレワーク時に生活空間と仕事空間を分けられるだけでなく、電話やミーティング時に周りの音を軽減する今オススメのアイテムです。軽くて丈夫な材質「リボード」で、女性一人でもラクに移動できるスグレモノです。

組み立て
カンタン

軽くて
丈夫

配線穴
3箇所



右開きか
左開きを
選べる！



天板で好みの使い勝手に調節

天板 2枚

UP!
個室感↑
<音漏れも軽減>



天板 1枚

UP!
明るさ↑



天板 0枚

UP!
開放感↑



組み立てカンタン 2ステップ

アルファベットシールを参考に各パーツをマジックテープで貼り合わせ、天板を乗せるだけで完成！

Step1



Step2



軽くて丈夫な材質 リボード

リボードは、人や車を乗せられる頑丈さと、女性ひとりでも持ち運びできる軽さを兼ね備えた紙素材です。様々なディスプレイ仕器にも使われているので安心してお使いいただけます。

頑丈

軽い



使い勝手の良い シンプル設計

配線穴 3箇所

電源コード使用時も
ガタつかない。

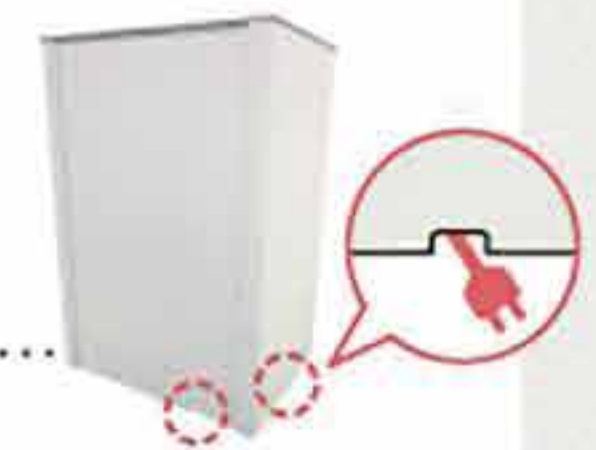

マグネット付き扉

開け閉めしやすく
カチッと閉まる。



71 テレワークブース (右開き)

JANコード：4589781960230

72 テレワークブース (左開き) 組み立て式

JANコード：4589781960247

●サイズ：W900×D1260×H1800mm

●材質：[本体]紙(リボード)、[窓]PET0.5t

参考上代

ロット
1個

¥128,000

※送料別途 (税込¥140,800)

人気の“耳にやさしい平ゴムマスク”が、さらに安心&快適に!

日本産業規格 JIS T9001 適合マスク

(一般用)

毎日使うものだからこそ、安心して快適なマスクを。



3層構造 不織布

BFE 99%カットフィルター
 バクテリア飛沫捕集(ろ過)効率試験: 3μm

PFE 99%カットフィルター
 微粒子ろ過率



かぜ 花粉 ハウスダスト ウイルス

普通サイズ(大人用) サイズ 17.5×9~9.5cm



画像はイメージです。

日本産業規格 JIS T 9001					
一般用マスク 規格適合番号 G42110091 適合番号発行元: JHPIA					
試験項目 規格値	PFE ≥95%	BFE ≥95%	VFE ≥95%	花粉 ≥95%	安全衛生 ・通気性
適合判定 実測平均値	99%	99%	99%	99%	○

高性能

BFE99% **PFE99%**
VFE99% **花粉99%**

PFEとは「微小粒子捕集効率」を意味し、約0.1μmサイズの粒子をどれくらいろ過(捕集)できたのかを表しています。また、BFEとは「バクテリア飛沫捕集効率」を意味し、約3μmの細菌を含む粒子がどれくらいろ過(捕集)できたのかを表し、VFEとは「ウイルス飛沫捕集効率」の意味で、約0.1μm~5.0μmのウイルスが含まれた粒子がどれくらいろ過(捕集)できたのかを表しています。

耳が痛くなりにくい



耳にかけるゴム部分は、肌のあたりがやさしい、高弾力の平ゴムを使用しました。長時間のマスク着用時のストレスを、少しでも軽減できるよう、品質にこだわりました。

息の苦しさを軽減



一般的な不織布マスクに多くみられる三段プリーツではなく、口元に広く空間を作る「オメガプリーツ」を採用。また、ノーズワイヤーとオメガプリーツ形状により、顔へのフィット感を向上し、息苦しさを軽減します。

3層構造不織布 50枚入 耳にやさしい平ゴムマスク



参考上代 73 耳にやさしい平ゴムマスク (個包装なしタイプ)
 ロット: 1カートン (入数: 2,000枚)
 ¥20,000 (税込¥22,000) ※送料別途

1枚あたり **¥10**
 (税込¥11)

74 耳にやさしい平ゴムマスク (個包装タイプ) 衛生的な個包装タイプもあります。



参考上代
 ロット: 1カートン (入数: 2,000枚)
 ¥28,000 (税込¥30,800) ※送料別途
 1枚あたり **¥14**
 (税込¥15)

個包装なしタイプ ●材 質: 本体フィルター一部...ポリエチレン / ノーズワイヤー...ポリエチレン / 耳ひも...ポリエステル・ポリウレタン
 個包装タイプ共通 ●サイズ: 約W175×H90~95mm (普通サイズ/大人用)

MADE IN CHINA ※2021年12月出荷予定分より、JIS適合パッケージに順次変更予定。 ※マスクは感染(侵入)を完全に防ぐものではありません。

HUNMU
 オートデイスペンサー
 スタンド
 自動消毒器
 消毒液
 ジェームズマーティン
 シリーズ
 パーテーション
 マスク
 フットセンサー付き
 ダストボックス
 検査キット
 オゾバリア
 アルコールチェッカー
 会社紹介

leion DustBox30

Switching Footsensor Technology

容量：30L

2種類のフットセンサー搭載

手動開閉機能付き

カウンターの下にも置ける

ニオイ漏れを軽減するストッパー

ゴミ袋を見せない構造

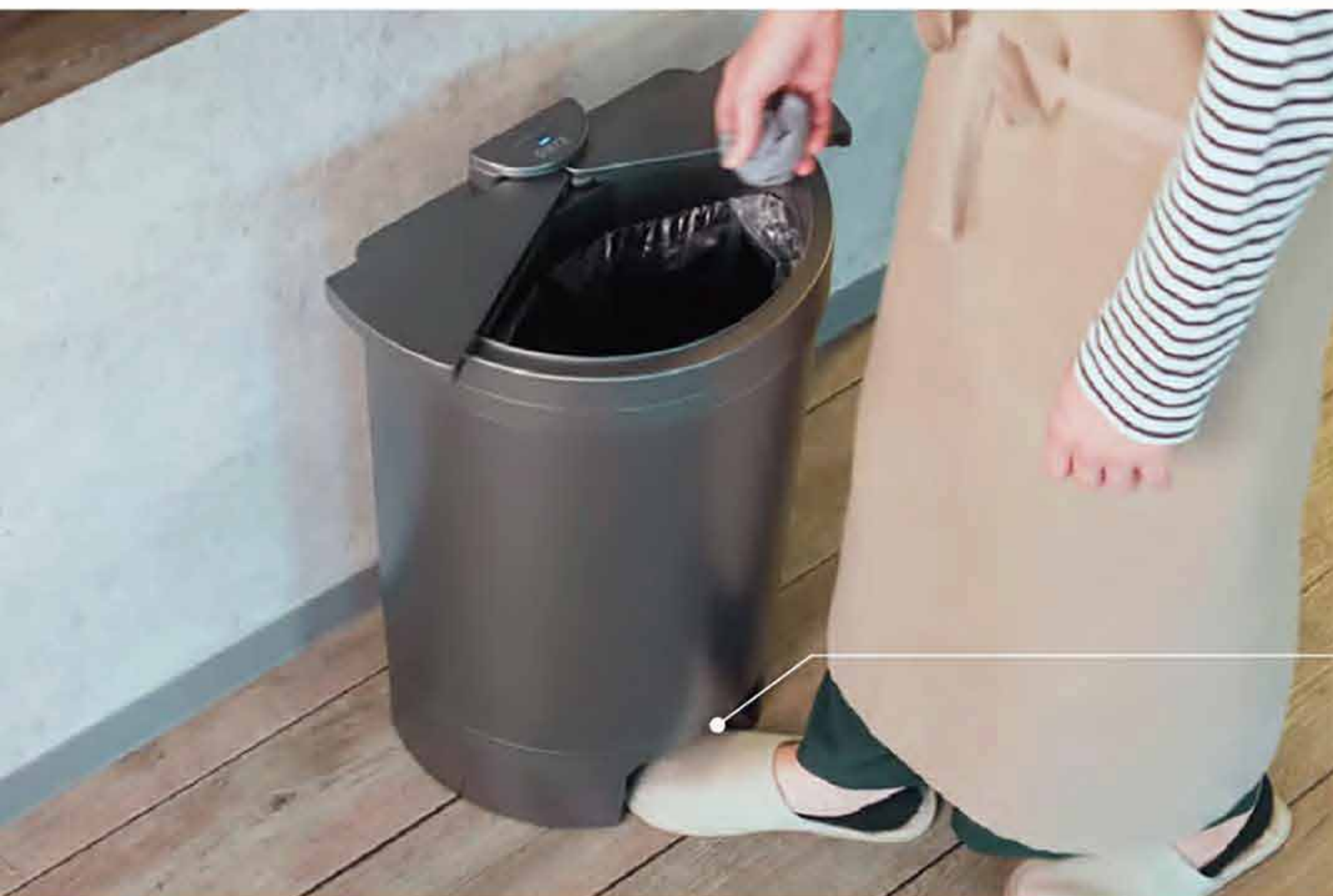

ゴミ箱に足をかざすと フタが開く「INセンサー」

ペットや小さなお子様がいるご家庭や、キッチンなどでスペースに余裕が無い場所にゴミ箱を設置したい場合は「INセンサー」がオススメです。

ゴミ箱下部にあるセンサーホールに足をかざす事でセンサーが感知しフタの開閉を行います。

ゴミ箱に近づくだけで フタが開く 「OUTセンサー」

リビングやオフィスなど比較的広いスペースや、人の往来が少ない場所にゴミ箱を設置したい場合は「OUTセンサー」がオススメです。

ゴミ箱の正面付近(0~50cm)に近づくだけでセンサーが感知しフタの開閉を行います。



Function 機能

ボタンを押してフタ開閉もできる手動開閉機能

手動開閉ボタンでフタを開いた状態にしておく事もできます。調理中に野菜や果物の皮むきの際に大活躍する機能です。



フタ上のスペース問題を解消した横スライド式フタ開閉

センサーがゴミ箱の下部にあるため、仮にゴミ箱とテーブルの天板の間に1cmしか距離が無かったとしても、天板にセンサーが反応しフタが勝手に開くという事はありません。



ゴミ箱から上がってくるニオイを軽減するストッパー

左右のフタ扉の間に生じる隙間の面積を縮小させ、ゴミ箱内のニオイ漏れも軽減させるストッパー。

ニオイ漏れを軽減する「ストッパー」を採用。



ゴミ袋を簡単に完全に隠せる構造

ゴミ袋用リングはゴミ箱本体の内側に設置する構造になっているのでゴミ袋を簡単に完全に隠す事ができます。



製品仕様

商品名	Leion [レイオン] DustBox30	電池寿命	約1年 (1日約30回開閉した場合)
サイズ	【フタ閉】幅 37 × 奥行 27 × 高さ 58.8cm 【フタ開】幅 43.7 × 奥行 27 × 高さ 58.8cm	対応ゴミ袋	50×70cm (30リットルサイズ)
重量	3.3kg(電池を含まない)	センサー	【IN】赤外線センサー (感知範囲: 本体内側ゴミ箱下部センサーホール内) 【OUT】赤外線センサー (感知範囲: 0~50cm)
容量	30L	同梱内容	本体、フタ、ゴミ箱用リング、保証書付き取扱説明書 ※電池は付属無し。
材質	ABS樹脂		
使用電池	単1形乾電池 × 2本 (アルカリ乾電池推奨)		



シルバークレー



11 フットセンサー搭載ダストボックス
Leion [レイオン] DustBox30

参考上代

¥18,000 (税込¥19,800)

ロット: 1台 送料別途

NEW

新型コロナウイルスPCR検査唾液採取用検査キットが
新しくなりました!

TOAMIT®

簡単
手軽

ご自宅でPCR検査

回収後24時間^{※2}を目安に結果通知

一部の変異株も検出可能!^{※1}



※1 現時点におけるN501Yの変異株の検出が可能であることについて確認しております。今後、他の変異株の検出が可能であることについてはHPで随時確認をお願いします。
 ※2 東京23区、札幌市、名古屋市、大阪市、福岡市の対象地域のみ。対象エリア外は検体をお預かりしてから48時間以内に検査状況の通知となります。天候や交通状況によっては変動する可能性があります。
 ※ 唾液検体につき、新型コロナウイルスに特徴的なRNAが検出されるかの、検査状況を(高リスク/低リスク)にてご報告いたします。
 ※ 感染の有無については判断できませんので、かかりつけ医または地域のルールに従い発熱相談窓口等にご相談くださいますようお願いいたします。

品名:新型コロナウイルス PCR検査 唾液採取用検査キット

■PCR検査キット内容物:唾液(検体)採取キット(唾液コレクター、唾液収集用チューブ、保存液/キャップ、吸収材/密封袋)、ナンバリングシール、説明書
 検査名:新型コロナウイルスPCR検査 検査種類:核酸増幅法(RT-PCR法) 対象地域:全国対応可能 結果通知までの期間:スタッフが回収後最短24時間を目安に結果通知^{※2}
 <サイズ>W220xD30xH166mm <入数>アウター20個入 <型番> TOAMIT-PCR-K1 <JAN> 4562441908810 MADE IN CHINA
 画像はイメージです。一部仕様変更になる場合がございます。

【ご注意事項】●当サービスでお知らせする検査通知から推測できるのは「ご提供いただいた唾液から取り出した検体の中に、新型コロナウイルスが存在するかどうか」についてのみです。また、PCR検査の特性として、一定確率で、検体にウイルスが存在したとしても存在しない状態を示したり、逆に検体にウイルスが存在しなかったとしても存在する状態を示したりする場合があります。仮に、高リスク(唾液の中に新型コロナウイルスが存在することを示すような検査結果)であると通知されたとしても、新型コロナウイルス感染症に感染しているかどうか等については、判断できませんので、お住まいの地域のかかりつけ医または地域のルールに従い発熱相談窓口等にご相談ください。●発熱等の症状がある方、濃厚接触者またはその疑いがある方は検査の対象外です。●採取前は、最低1時間は飲食、喫煙、うがい、歯磨きをしないでください。●消化酵素により、感度が低下する場合があります。また、マウスウォッシュ、のどあめ、のどスプレー、ガム、歯磨き粉には、殺菌作用のあるCPC(塩化セチルピリジニウム)が含まれているものがあり、正しく検査ができない可能性があります。●当PCR検査は唾液を採取して検査を行うものです。より正確に検査を行うため、採取した唾液は採取後、速やかにお送りください。●唾液は無理に出さずに、自然に少しずつ出してください。●唾液採取からご返送までに時間が空いてしまう場合は、発送直前まで冷蔵庫等で冷蔵保存をお願いします。●引火の恐れがありますので、チューブなどを火に近づけないでください。●直射日光や高温多湿の場所、炎天下の車内等に保管しないでください。●水に濡らしたり湿気の多い場所、火気のそばで使用しないでください。●検査キットはお子様やペットの手の届かない所で、使用・保管してください。●保存液が目に入ったり、肌に触れたりした場合にはすぐに水で十分に洗い流し、異常がある場合には専門医に相談してください。●小さなお子様の手の届く場所に置かないでください。●小さなお子様が悪戯するおそれがあります。万が一飲み込んだ場合には、直ちに医師の診断を受けてください。●検査結果によっては再検査になる可能性があります。再検査になった場合は検査通知に時間がかかる可能性があります。●唾液(検体)採取キットの容器に関してはロットによって形状や色が違う場合がございます。何卒ご了承ください。

〈販売元〉TOAMIT. 株式会社 東亜産業
 〒101-0021 東京都千代田区外神田2-5-12

検査 | 東亜産業 PCR総合検査センター
 機関 | 〒819-1190 福岡県福岡市西区徳永1088-12



転載禁止 ※こちらは企画資料になります。一部景表法等に低触する可能性がありますので他社への掲載、インターネット等への掲載はご遠慮頂いております。 転載禁止

75 新型コロナウイルス PCR検査 唾液採取用検査キット

JANコード: 4562441908810

参考
上代

1個
あたり
¥1,980 (税込¥2,178)

ロット: 20個
送料別途 ¥39,600 (税込¥43,560)

新型コロナウイルス & インフルエンザ A/B 2種類同時に検査できる

抗原検査キット

Rapid nCoV & Flu A/B Ag Test Kit(Colloidal Gold)

検査1回分

研究用

- コロナ精度 : **97.6%**
インフル精度 : **94.3%**
- 新型コロナウイルス
変異株対応
- 簡単・迅速
コロナとインフルをWチェック!

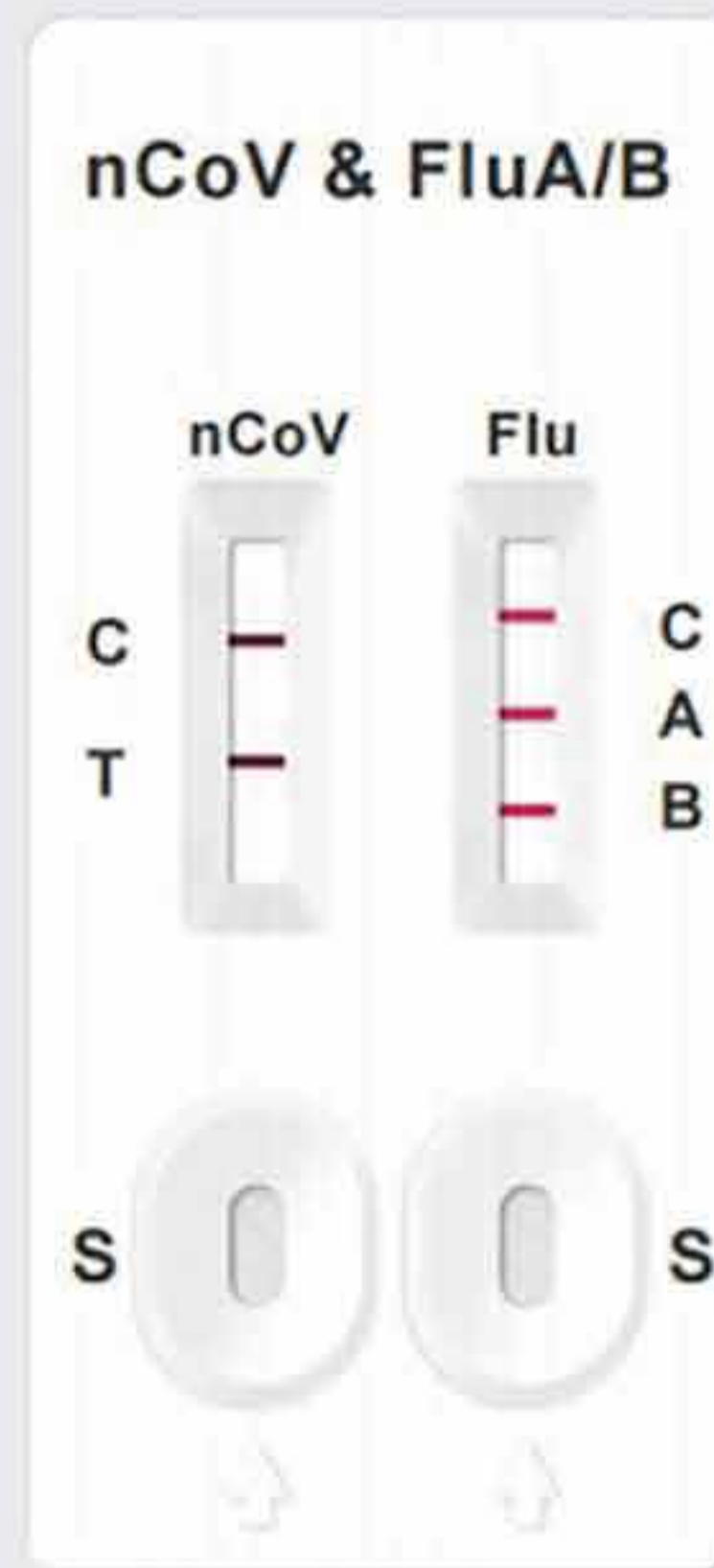

判定サイン
「T」「A」「B」
8分で
検出



76
抗原検査キット(新型コロナ & インフルエンザWチェック)
JANコード : 4573284126057
参考上代 **¥980** (税込¥1,078)
ロット:100回分 **¥98,000** (税込¥107,800)
送料別途

- 本製品は、医薬品医療機器等法に基づく体外診断用医薬品ではありません。
- 本製品は、研究用試薬の扱いとなっており、新型コロナウイルスとインフルエンザ A/Bの診断確定に使用するものではありません。

当社検査キット特長

① 自宅でスピード検査

当社キットは結果がでるまでたったの8分! その場で結果をすぐに確認する事ができます。



② 簡単セルフチェック

鼻腔を拭い採取した検体で新型コロナウイルス抗原とインフルエンザ A/B 抗原を判定できる使い捨ての簡易検査キット



③ CE 認証付き

ヨーロッパ連合 (EU) 加盟国の規格を統一した安全基準を満たしております。



④ 2種類同時検査可能

新型コロナウイルス + インフルエンザ A/B 2種類同時に検査できます。



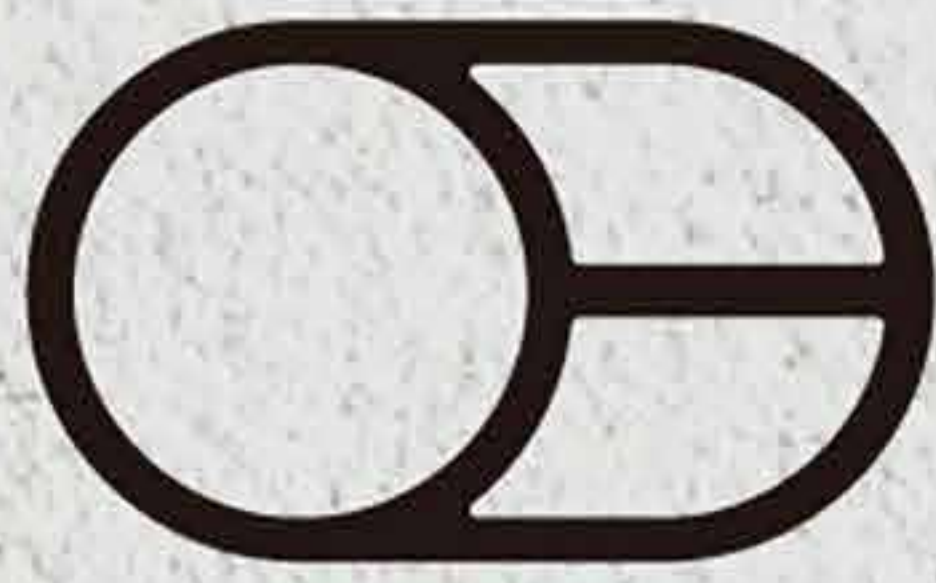

ozobarrier

オゾバリア

モバイルタイプ
低濃度オゾン発生器



オゾバリアは、オゾンのバリアで気になるニオイや花粉、ウイルスなどを脱臭・除菌する低濃度オゾン発生器です。
モバイルタイプだから、いつでもどこでもあなたのプライベート空間を快適に保ちます。

低濃度オゾンで 安心・安全



オゾンとは、オゾン層で生成され自然大気中に存在する気体で、大気を自浄する働きがあります。オゾバリアは、森林の大気中に存在するオゾンと同程度の人体に影響のない「低濃度オゾン」を安定的に発生させ、安全に効果を発揮。安心してご使用いただけます。

菌やウイルスを不活化

SARS-CoV-2	大腸菌
黄色ブドウ球菌	菌以外にも花粉も

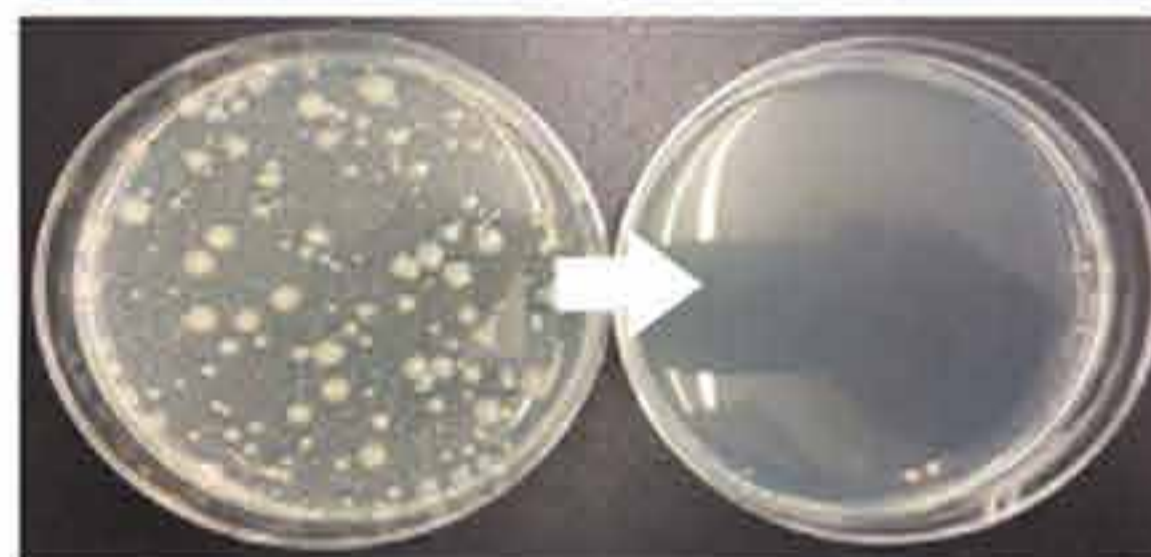

シャーレに、新型コロナウイルス (SARS-CoV-2) ・大腸菌・黄色ブドウ球菌・緑膿菌・枯草菌、の菌液を、それぞれ1ml添加したものを試料とし、試験ボックス内に静置。オゾバリアを稼働後4時間の生菌数を測定した試験で、全ての菌の生菌数が1以下に減少。高い除菌能力を発揮します。

強いニオイも 短時間で消臭



消臭効果を実証する実験で、アンモニア臭は3時間で8%に減少、メチルメルカプタン(排せつや生ゴミなどのニオイ)は1時間で1%以下にまで減少するという結果が出ました。ホテルやキッチンなど、いつでもどこでも快適空間を提供します。



77 (G)ダークグレー JANコード: 4589622470027
78 (W)パールホワイト JANコード: 4589622470010

名称 : オゾバリア
型式 : 20-7R(W/G)
電源/電力 : DC3.5V ~ 5V / AC400mA
(最大消費電力2W)
放電方式 : 3Dコロナ放電方式(放電電圧6000V)
集塵方式 : 3Dコロナ放電方式
適用面積 : 10㎡ ~ 30㎡
製品寸法 : L110 × W50 × 23mm
製品重量 : 約100g
本体材料 : ABS樹脂
付属品 : USBケーブル、ACアダプター、
クリーニングブラシ、取扱説明書

参考上代
¥25,000 (税込¥27,500)
ロット: 1個 送料別途

オゾバリア専用オプション



オゾバリア 交換用MGプレート
JANコード: 79 (G)4589622470041 80 (W)4589622470034
入数: 2枚

参考上代
¥5,200 (税込¥5,720)
ロット: 1セット 送料別途



オゾバリア モバイルタイプ専用バッテリー
JANコード: 81 (G)4589622470119 82 (W)4589622470096
本体充電端子 : Type-C端子 ×1 / USB端子 ×1
バッテリー容量 : 5000mAh
寸法 : H 112mm x W 60mm x D 37mm
重量 : 約118g

参考上代
¥5,400 (税込¥5,940)
ロット: 1個 送料別途

ALCOHOL CHECKER

アルコールチェッカー

好評発売中!!



交換目安が管理できる
安心シール付き

使用開始日

年 月 日

使用開始日の約1年後が
交換目安となります。
SAN-ALCH-1

アルコール検知器は、これからの必須アイテム!

義務化が
延期中の今が
チャンス!

アルコール検知器の使用の義務化に備えませんか?

[2022年10月1日からの旧義務化施行]

- ✓ 運転者の酒気帯び運転の有無の確認をアルコール検知器を用いて行うこと。
- ✓ アルコール検知器を常時有効に保持すること。

対象
事業所

 乗車定員11人以上の
自動車を1台以上所有

or

 その他の自動車を5台以上所有
50cc以上の自動二輪車(原動機付自転車を除く)は、
1台を0.5台として計算

上記のどちらかに当てはまる事業所は、社用車の運転前にアルコール検知器を使つての確認義務が発生します。

“アルコールチェッカー”は、かんたん! 軽量! コンパクト!

息を吹きかけるだけ

かんたんチェック

息を吹きかけるだけで、呼気中のアルコール濃度を確認できます。かんたん操作で手軽にチェックできます。



持ち運びに便利

軽くてコンパクト

重さはたったの約30g!* スーツの胸ポケットにも入るコンパクトボディで、持ち運びにも便利です。*乾電池含まず。



仕様	商品名	アルコールチェッカー
	型番	SAN-ALCH-1
	JANコード	4589781960254
	サイズ	約32×105×15mm
	重量	約30g
	測定範囲	0.00~0.95mg/L 0.01mg/L単位 (0.05mg/L 未満は0.00mg/L表示)
	測定方式	吹きかけ式
	検知方式	半導体ガスセンサー
センサー寿命	ご購入後1年または1000回以上のご使用	

- インターバル: 5分
- 使用温度範囲: 10~40℃(結露なきこと)
- 保管温度範囲: 10~40℃(結露なきこと)
- 主な材質: ABS
- 電源: 単4形アルカリ乾電池×2本(別売り)



*画像はイメージです。

83 アルコールチェッカー

参考上代 **¥3,980** (税込¥4,378)

1個あたり

ロット: 100個 | **¥398,000** (税込¥437,800)

送料別途

ペン 売り場作りのご提案、お困り事ございませんか？

Q オリジナル什器製作について
 自社にデザイナーがないのでデザイン提案ができない。提案だけお願いして、製作はこちらで。もしくはお見積もり次第だが製作までお任せすることはできる？

A もちろんお任せください。
 弊社営業がご要望をお伺いし、デザイナーが3D化、工場と連携し材質や安全性についても考慮したご提案書を作成させていただきます。ご提案書の作成のみも承ります。

Q 店舗改装について
 店舗改装を丸々お願いしたい。改装は野立て看板や塔屋看板にも及ぶが屋外広告物申請などもお願いできる？後々のメンテナンスのことも考えて欲しい。

A もちろんお任せください。
 弊社デザイナーは色彩検定UC級を所有しており、特定の色覚特性をもつ方や高齢者の方にも配慮した装飾をご提案できます。さらには屋外広告士の資格をもつ専門スタッフがあり、定期的な点検・修繕もお任せいただけます。



▶ 実績一例



その他、事例多数ございます。まずはどんなことでもお気軽にお問い合わせください！

打ち合わせから施工までトータルでお任せください！



打ち合わせ



現調



デザイン



製作



出荷



施工

- 売場提案
- 企画提案
- 店舗内外装飾
- ディスプレイ
- 什器製作
- 器具・備品
- ノベルティ製作

[会社概要]

社名

SANKEIプランニング株式会社
<https://sankeiplan.co.jp/>

所在地

本社
 〒115-0045
 東京都北区赤羽2-51-3
 NS3ビル2F

岡山支店
 〒700-0973
 岡山県岡山市北区下中野351-122

大阪支店
 〒564-0051
 大阪府吹田市豊津町13-44
 ユカミ江坂ビル506号室

蓮田DC
 〒349-0101
 埼玉県蓮田市大字黒浜3624-1

設立

平成26年6月

代表取締役

溝口 遼太

事業内容

- ① 広告宣伝及び販売促進に関する企画、製作及びコンサルティング
- ② 広告代理店業
- ③ 広告宣伝及び販売促進に関するイベント、催事等の企画、製作、運営及び実施
- ④ 販売促進に関するツールのデザイン、企画、製作
- ⑤ 販売促進用品、印刷物及びノベルティグッズの企画、製作、販売及び輸出入
- ⑥ 屋内外の電飾、サイン、看板及び広告の企画、立案、デザイン、製作、販売及び施工
- ⑦ 建築工事、土木工事、鋼構造物工事、内装仕上工事、電気工事等の企画、立案、デザイン、製作、施工
- ⑧ 前各号に附帯又は関連する一切の業務
- ⑨ DOCTORAIR（ドクターエア）正規販売代理店

建築業許可

東京都知事（般-22）第153439号

主要取引銀行

城北信用金庫 赤羽支店 三井住友銀行 赤羽支店 みずほ銀行 赤羽支店

主要取引社

- | | |
|---------------------------|--------------------------|
| アイ・ティー・エックス株式会社 | スバル用品株式会社 |
| NTTコミュニケーションズ株式会社 | ソフトバンク株式会社 |
| NTTコムマーケティング株式会社 | ダイキン・コンシューマ・マーケティング株式会社 |
| LG Electronics Japan 株式会社 | 株式会社ティーガイア |
| エレコム株式会社 | 東京都北区役所 |
| 株式会社カクヤス | 株式会社トモズ |
| 菅公学生服株式会社 | 株式会社ドリームファクトリー |
| KDDI 株式会社 | パナソニック コンシューママーケティング株式会社 |
| 株式会社コジマ | 株式会社ビックカメラ |
| 株式会社ゴルフパートナー | プラザー販売株式会社 |
| サムスン電子ジャパン株式会社 | 楽天モバイル株式会社 |
| 株式会社資生堂 | 株式会社ラネット |
- （敬称略・50音順）



お問合せ先

sanpees@sankeiplan.co.jp

TEL : 03-5939-7722

サンピース

検索

<https://store.shopping.yahoo.co.jp/sanpees/>



DOCTORAIR
 株式会社ドリームファクトリー
 ドクターエア正規取扱代理店

タテヤマアドバンス
 タテヤマアドバンス販売代理店

LIGAREVIA
 SANKEIプランニングは、フットサルクラブチーム「リガレヴィア葛飾」のスポンサーを通じ社会貢献活動に取り組んでおります。

0TELBELEZA
 SANKEIプランニングは、「日テレ・東京ヴェルディベレーザ」のコーポレートパートナーを通じ、全員が主人公として活躍できる社会の実現に貢献します。

Hygiene
Products
Catalog vol.7

*Sankei
Planning*



お問合せ先

 **SANKEI PLANNING**

SANKEIプランニング株式会社

〒115-0045

東京都北区赤羽2-51-3 NS3ビル2F

TEL : 03-5939-7722 (土日祝除く11:00~17:00)

お問合せメールアドレス : sanpees@sankeiplan.co.jp

